

# ACERBIS

HELMET USER'S MANUAL



# RIDER JUNIOR

**ATTENZIONE**

Leggi attentamente questo manuale d'uso prima di utilizzare il tuo casco Acerbis. Conservalo per successive consultazioni, le informazioni contenute sono molto importanti per la tua sicurezza e per mantenere il tuo casco in efficienza nel tempo. Leggi attentamente le indicazioni delle etichette e quale normativa di riferimento o omologazione ha superato.

Segui le istruzioni riportate nelle pagine successive per scegliere il casco e correttamente indossarlo, prendertene cura e sapere dove riporlo e come riporlo. Evita utilizzi e comportamenti che possono diminuire o compromettere la capacità protettiva del casco.

**Nonostante il casco Acerbis sia disegnato per ridurre e prevenire alcuni tipi di infortuni se indossato, nessun casco può proteggerti da tutti i possibili impatti: guida con prudenza.**

**Il casco non ti protegge da infortuni al collo o alla colonna vertebrale.**

**Il casco è progettato per assorbire un unico urto o colpo violento. Tutti i caschi sottoposti a un colpo violento in seguito a caduta, incidente o comunque urto, devono essere sostituiti.**

## 1.0 TAGLIA E CORRETTA CALZATA

### ATTENZIONE

La scelta della taglia è molto importante per la sicurezza. Scegli la misura corretta con l'aiuto del tuo rivenditore autorizzato Acerbis: Non utilizzare assolutamente un casco troppo piccolo o troppo grande per la tua testa.

Se hai già effettuato la scelta della taglia e non sei sicuro che sia corretta, ritorna dal tuo rivenditore autorizzato Acerbis per una verifica e l'eventuale sostituzione del casco.

### ATTENZIONE

Non comprare mai caschi usati o presi in prestito. Indossare un casco di dimensioni errate può aumentare il rischio di un serio infortunio o morte. Un casco troppo largo si può muovere o togliere dalla testa a seguito di una brusca frenata o incidente. Per scegliere il casco di giuste dimensione seguire le seguenti istruzioni:

### 1.1 ISTRUZIONI PER DETERMINARE LA TAGLIA CORRETTA

Un casco sicuro è quello che fascia completamente la testa, indossa il casco afferrando il cinturino per infilarlo completamente sulla testa assicurandoti di essere in contatto con le imbottiture interne e superiori del casco: indossato il casco deve aderire alle imbottiture interne e ai guanciali interni, non deve esserci spazio tra le fodere e la tua testa.

### ATTENZIONE

Verifica sempre a casco indossato che il tuo campo visivo sia libero e che tu possa vedere a sufficienza per guidare il tuo veicolo.

Verifica che tu possa respirare liberamente e che nulla ostacoli il flusso d'aria all'interno del casco.

### ATTENZIONE

Verificare l'aderenza del casco quindi scuoti la testa a destra/sinistra e avanti/indietro. Prova a muovere il casco con le mani, se è troppo largo e tende a scivolare, prova una taglia più piccola. Se la pressione sulla testa è fastidiosa o dolorosa, prova una taglia più grande.

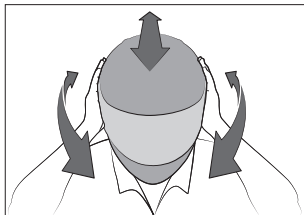

Ora prova a fare quello che noi chiamiamo **“ROLL OFF TEST”**

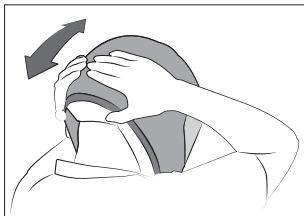

Allaccia il casco e con una mano prendi la mentoniera, con l'altra cerca di toglierti il casco con forza dalla parte posteriore. Se in questo modo il casco può essere scalzato, la taglia non è corretta o non è indossato e allacciato correttamente.

**RIPETI LE ISTRUZIONI** fino a trovare un casco che si adatti perfettamente e in sicurezza alla tua testa e che sia allacciato correttamente.

## 2.0 UTILIZZO DEL CASCO

**La funzione principale di un casco è di proteggere la testa in caso di urto. Questo si ottiene grazie alla capacità di assorbimento dei differenti materiali utilizzati, quindi è molto importante seguire con attenzione le seguenti istruzioni:**

### ATTENZIONE

Per ridurre il rischio di seri danni o morte e per evitare danni al vostro casco:

- Il casco è progettato specificatamente per un uso motociclistico e non deve essere usato per altri usi perché non garantisce la sua capacità protettiva.
- Prima dell'uso, togliere la protezione applicata sulla visiera o visierino parasole.
- Non regolare mai gli accessori durante la guida, regolate il casco solo da fermi.
- Non far cadere il casco anche se accidentalmente perché può danneggiare e ridurre la capacità di assorbimento d'urto dei materiali: il danno può non essere visibile.
- Maneggiare il casco con cura per non compromettere la sua struttura, in caso di dubbi sull'integrità del casco rivolgersi ad un rivenditore ACERBIS autorizzato.
- Montare solo accessori originali e dedicati al vostro casco.
- Non indossare niente tra la vostra testa e il casco per non ridurre l'efficacia dello stesso.



- Indossare sempre il casco ben allacciato alla guida, in modo da sfruttare al meglio la capacità di protezione.
- Non esporre il casco a fumi di benzina o direttamente ad altri solventi, perché può danneggiare la calotta, lo strato protettivo e altri componenti del casco e i meccanismi.
- Non viaggiare con il casco agganciato alla moto perché non solo rovineresti la verniciatura e la visiera, ma potresti danneggiare il sottogola.
- Tienilo sempre lontano dalla marmitta, dai gas di scarico e dalle fonti di calore come il bauletto. In estate durante le soste, proteggilo dai raggi diretti del sole in particolare se il casco è di colore scuro.
- Non usare mai una visiera protettiva scura o colorata di notte o in condizione di scarsa visibilità
- Non manomettere in alcun caso il tuo casco Acerbis. Non tagliare o forare la calotta del casco, non inserire viti, non verniciarlo. Non apportare nessuna modifica al sottogola. Non rimuovere il bordo inferiore del casco o quello della visiera, può essere molto pericoloso in caso di un incidente. Non modificare l'interno. In particolare non tagliare o asportare parte del polistirolo perché ridurresti le possibilità di assorbire gli urti. Utilizza parti di ricambio originali Acerbis.
- Evita che il casco e i suoi rivestimenti interni vengano "masticati" o "graffiati" da un animale domestico, il danno causato potrebbe rivelarsi irreparabile.
- Non lasciare il casco sullo specchietto retrovisore o sul manubrio per evitare di danneggiare l'interno.
- Evita di esporre il casco a fonti di luce intensa. Se il tuo casco è verniciato con uno dei seguenti colori Fluorescenti: giallo, arancione, rosso, verde, ricordati che questi colori non sono resistenti alla luce.

### 3.0 ISPEZIONE CASCO PRIMA DELL'UTILIZZO

#### ATTENZIONE

Assicuratevi che il vostro casco sia sempre nelle migliori condizioni di utilizzo:

- Controllare visiera che sia pulita e non graffiata da impedire la corretta visibilità, nel caso sostituirla.
- Controllare corretto funzionamento e serraggio di viti e meccanismi: non stringere troppo le viti di plastica e le viti in generale per evitare danni permanenti.
- Controllare parti danneggiate e consumate e la presenza di eventuali rotture e crepe esterne e interne, nel caso sostituire il vostro casco.
- Controlla che tutti gli interni e imbottiture siano agganciati correttamente perché il casco si indossi correttamente.
- Controllare il cinturino che si chiuda e sia regolato correttamente (vedere sezione apposita) e che non sia danneggiata.
- Una visiera rigata deve essere sostituita immediatamente per non compromettere la visibilità, in particolare con il buio. Le visiere colorate sono da utilizzare solo di giorno. Le visiere scure non sono omologate e pertanto riservate solo per l'utilizzo in circuito. Un'umidità eccessiva può trasformare il vapore in uno strato di umidità sulla parte interna riducendo la visibilità. Per evitarlo assicuratevi che il casco sia ben ventilato e verificate la possibilità di installare una visierina PINLOCK.

### 4.0 SISTEMA DI RITENZIONE : ALLACCIATURA E REGOLAZIONE CINTURINO

Allacciare il sottogola (cinturino) il più stretto possibile sotto la vostra mandibola senza fare male.

Non ci deve essere spazio tra la gola e il cinturino, verificate provando a inserire le dita e nel caso stringete.

Stringere il cinturino è importante per evitare lo scalzamento del vostro casco. Il cinturino è regolato con una lunghezza standard regolata prima dell'utilizzo.

#### ALLACCIARE IL CINTURINO

A

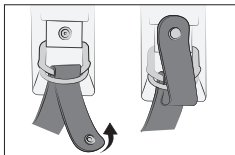

B

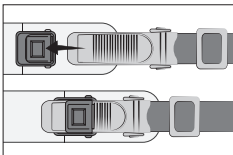

**A** - Dopo aver calzato un casco Acerbis della vostra taglia corretta (seguendo attentamente le istruzioni dei punti precedenti) serrate con forza il sottogola passando la parte terminale del nastro attraverso gli anelli a forma di "D". Ora passate la parte terminale del nastro sopra un "D" e attraverso la seconda (come mostrato nella fig. A) e tiratelo fino a che sia confortevolmente teso.

Per sganciare il sottogola, tirare il nastro rosso attaccato a uno degli anelli a "D" e sfilare il nastro come mostrato nella fig. A.

- Regolare la lunghezza del sottogola facendo scorrere il nastro nella fibbia. Il sottogola allacciato deve permettere ad un dito di passare tra il collo e il nastro.

agganciare l'eccesso del cinturino al bottone rosso per evitare che sventoli durante la guida.

### **ATTENZIONE**

**Il bottone Rosso è solo per tenere ferma la parte eccedente di cinturino, non è una chiusura di sicurezza**

**B** - Per allacciare il sottogola infilare il maschio dentato della fibbia nell'apposito alloggiamento (vedi fig. B). Verificare che la fibbia sia agganciata tirando il sottogola.

- Regolare la lunghezza del sottogola facendo scorrere il nastro nella fibbia. Il sottogola allacciato deve permettere ad un dito di passare tra il collo e il nastro, ma non deve permettere al casco di sfilarsi anche sotto una grande forza applicata sul retro del casco.

Per sganciare il sottogola agire sulla leva rossa che aggancia il maschio dentato, alzando la leva stessa.

## **5.0 MANUTENZIONE E PULIZIA**

Non pulire mai il casco con carburante, diluenti o soluzioni o prodotti per la pulizia vetro che contengono alcool. Queste sostanze potrebbero causare danni gravi del casco, pur non lasciando tracce visibili. In casi simili, il casco non offrirebbe più il massimo grado di protezione.

### **Casco e calotta**

Pulisci il tuo casco solo con acqua tiepida (non calda!) e poche gocce di sapone neutro o con prodotti specifici, fai asciugare il casco a temperatura ambiente lontano dal sole o fonti di calore.

### **Casco e visiere (esterna e interna)**

Per la pulizia utilizzare una soluzione delicata di sapone neutro e acqua calda.

Mai usare acqua bollente, salata benzene, solvente o altri agenti aggressivi.

Trattare con cura per non rimuovere i trattamenti antigraffio e danneggiarla, quando graffi o danni ne compromettono la visibilità, sostituirla.

### **Casco e imbottiture interne, cuffia e guanciali**

Lavare delicatamente a mano e utilizzare sapone neutro e acqua a 30°.

Risciacquare in acqua tiepida e asciugare al riparo dal sole.

Non lavare gli interni in Lavatrice o metterli in asciugatrice per evitare di danneggiare la schiuma interna.

## 6.0 ISTRUZIONI DEDICATE AL CASCO

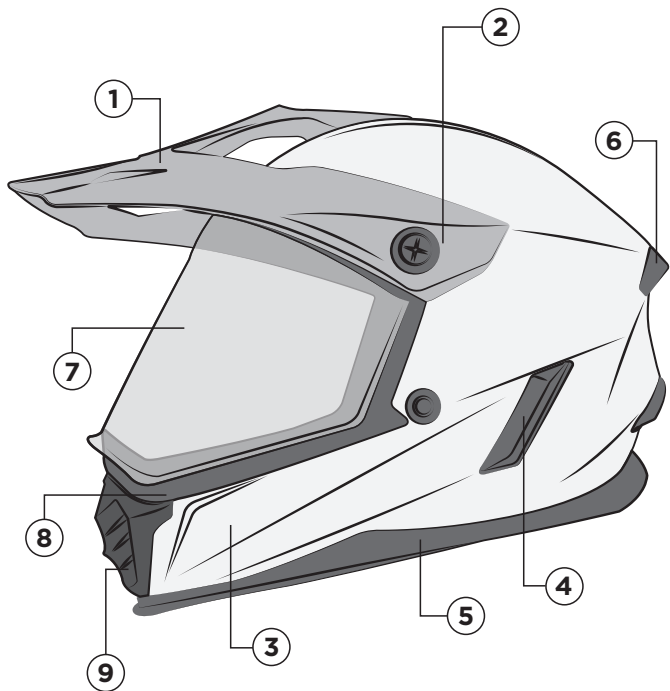

<b>1</b>	FRONTINO
<b>2</b>	VITE
<b>3</b>	CALOTTA ESTERNA
<b>4</b>	PRESA D'ARIA CALOTTA LATERALE
<b>5</b>	BORDO
<b>6</b>	PRESA D'ARIA CALOTTA POSTERIORE
<b>7</b>	VISIERA TRASPARENTE
<b>8</b>	BORDO VISIERA
<b>9</b>	PRESA D'ARIA FRONTALE

## 6.1 ISTRUZIONI DEDICATE AL FRONTINO E ALLA VISIERA TRASPARENTE

### COME SMONTARE

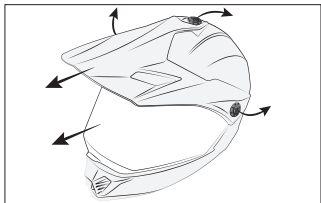

Rimuovere le tre viti presenti sulla visiera e rondelle.

### COME INSTALLARE

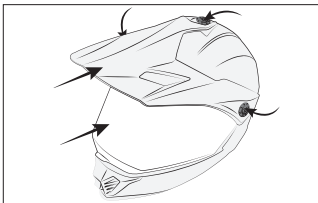

Appoggiare la visiera e fissare tramite le viti e rondelle.

## 6.2 ISTRUZIONI DEDICATE ALLA CUFFIA

### COME SMONTARE POSTERIORMENTE

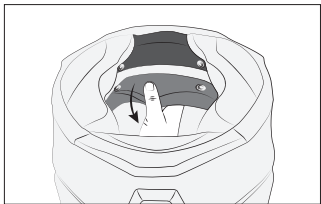

Rimuovere il retro tirando la parte posteriore per sganciare i bottoni plastici.

### COME SMONTARE ANTERIORMENTE

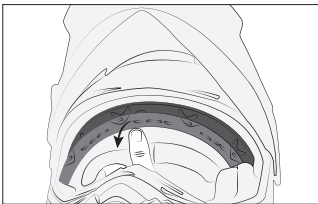

Rimuovere la parte frontale sganciando l'interno lungo il telaio delicatamente. Per facilitare l'operazione partire dal lato del telaio.

### COME MONTARE ANTERIORMENTE

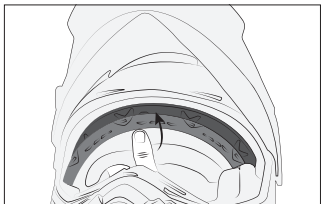

Infilare la parte in plastica incastrandola negli appositi spazi lungo il telaio plastico.

### COME MONTARE POSTERIORMENTE

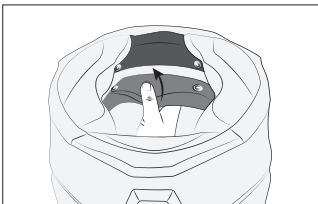

sulla parte posteriore del casco agganciare i due bottoni plastici.

## 6.3 ISTRUZIONI DEDICATE AI GUANCIALI

### COME SMONTARE

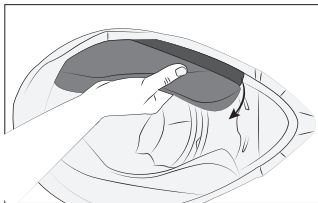

Sganciare la clip laterale in plastica.

### COME INSTALLARE

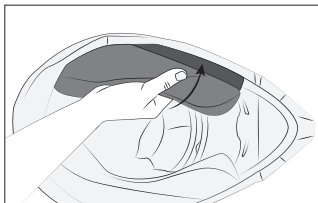

Infilare la clip laterale.

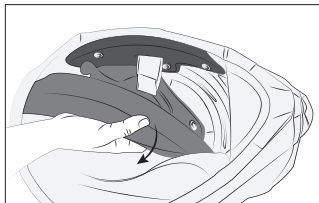

Tirare sganciando i bottoni che fissano il guanciale e rimuoverlo. Sfilare il guanciale dal cinturino.

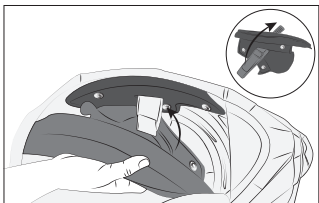

Infilare il guanciale nel cinturino e successivamente riagganciare i tre bottoni.

## 7.0 CONFIGURAZIONI CASCO

## 1 INTEGRALE

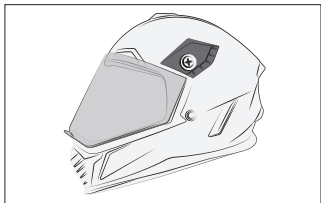

Visiera.

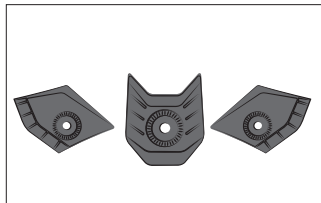

Per la configurazione Integrale rimuovere il frontino e utilizzare questi tre Accessori, montandoli tramite le viti originali.

## 2 ADVENTURE

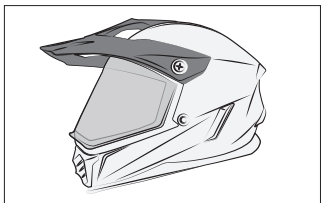

Visiera + frontino.

## 3 CROSS

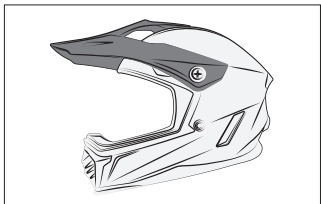

Frontino.

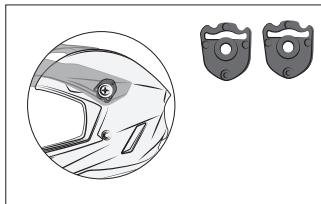

Per la configurazione Cross, togliere la visiera e rimontare il frontino utilizzando gli spessori e le viti originali.





**WARNING**

Read this user manual carefully before using your Acerbis helmet. Keep it for future reference, this information is very important for your safety and for keeping your helmet in top condition over time.

Read the label information carefully and which regulatory standards or approvals it has passed.

Follow the instructions on the following pages to choose your helmet, wear it correctly, take care of it and know where and how to store it.

Avoid uses and behaviours that may reduce or compromise the protective capacity of the helmet.

**Although an Acerbis helmet is designed to reduce and prevent certain types of injuries if worn, no helmet can protect you from all possible impacts: ride carefully.**

**A helmet does not protect you from neck or spinal injuries.**

**The helmet is designed to absorb one violent collision or blow. All helmets that have been subjected to a violent blow following a fall, accident, or any other collision must be replaced**

## 1.0 SIZE AND CORRECT FIT

### WARNING

Size selection is very important for safety. Choose the correct size with the assistance of your authorised Acerbis dealer: Never use a helmet that is too small or too large for your head.

If you have already chosen your size and are not sure if it is the right one, please go back to your Acerbis authorised dealer to have the helmet checked and if necessary replaced.

### WARNING

Never buy used or borrowed helmets. Wearing the wrong size helmet can increase the risk of a serious injury or death.

A helmet which is too loose can move or come off your head following a sudden stop or accident. Follow the instructions below to choose the right size of your helmet:

## 1.1 INSTRUCTIONS TO DETERMINE THE EXACT SIZE

A safe helmet is one that wraps entirely around your head, put on the helmet by taking hold of the strap to slip it completely over your head making sure to keep contact with the inner and upper padding of the helmet: Once the helmet is worn, its inner padding and cheek pads must fit snugly, there must be no space between the padding and your head.

### WARNING

While wearing your helmet, always make sure that your field of vision is clear and that you are able to see well enough to operate your vehicle.

Make sure that you can breathe freely and that nothing is blocking the flow of air inside the helmet.

### WARNING

Check the fit of the helmet then shake your head left/right and front/back. Try to move the helmet with your hands, if it is too wide and tends to slip off, try a smaller size. If the pressure on your head is bothersome or painful, try a larger size.

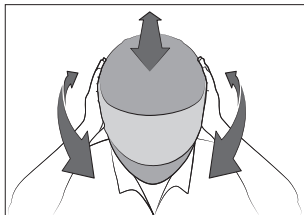

Now try doing what we call the “ROLL OFF TEST”

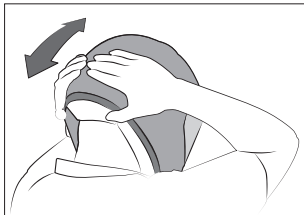

Fasten the helmet and with one hand hold the chin strap and with the other hand try to remove the helmet with force from the back. If the helmet can be easily removed, the size is wrong or it is not worn and fastened properly.

**REPEAT THE INSTRUCTIONS** until you find a helmet that fits perfectly and securely on your head and is fastened correctly.

## 2.0 HELMET USE

**The main function of a helmet is to protect the head in the event of a collision. This is achieved thanks to the absorption capacity of the different materials used, therefore it is very important to carefully follow the instructions below:**

### WARNING

To reduce the risk of severe injuries or death and avoid damaging your helmet:

- The helmet is designed specifically for motorcycle use and should not be used for any other purpose because it will not guarantee its protective capacity.
- Before use, remove the protection applied to the face shield or sun visor.
- Never adjust accessories while riding, Only adjust your helmet while stationary.
- Do not drop the helmet even if accidentally because it can damage and reduce the shock absorption capacity of the materials: the damage may not be visible.
- Handle the helmet with care to avoid compromising its structure. If in doubt about the integrity of the helmet, contact an authorized ACERBIS dealer.
- Only fit original and customized accessories for your helmet.
- Do not wear anything between your head and the helmet as this will reduce its effectiveness.

- Always wear your helmet well fastened when riding, to make the most of its protective capacity.
- Do not expose the helmet to gasoline fumes or other solvents directly, as it may damage the shell, the protective layer and other helmet components and mechanisms.
- Do not travel with the helmet hanging from the bike as this could damage not only the paint and the face shield, but the chin strap as well.
- Always keep it away from the muffler, exhaust fumes and heat sources such as the tail boxes. In summer, when stopping for a break, protect it from direct sunlight, especially if the helmet is dark.
- Never use a dark or tinted face shield at night or in poor visibility conditions.
- Do not, under any circumstances, tamper with your Acerbis helmet. Do not cut or puncture the helmet shell, do not insert screws and do not paint it. Do not modify the chinstrap. Do not remove the lower part of the helmet or the face shield, it can be very dangerous in case of an accident. Do not alter the inside of the helmet. Above all, do not cut or remove part of the polystyrene as this would significantly reduce the chances of absorbing shocks. Use original Acerbis spare parts.
- Prevent the helmet and its lining from being "chewed" or "scratched" by a pet, the damage caused could prove irreparable.
- Do not hang your helmet on the rear-view mirror or handlebar to avoid damaging the inner lining.
- Avoid exposing your helmet to intense light sources. If your helmet comes in one of the following fluorescent colours: yellow, orange, red, green, remember that these colours are not light-resistant.

### 3.0 HELMET INSPECTION BEFORE USE

#### WARNING

Make sure your helmet is always in its best usable condition:

- Check the face shield to make sure it is clean and not scratched to prevent proper visibility, replace it if necessary.
- Check all screws and mechanisms to ensure they are tight and working well: do not overtighten plastic screws and screws in general to avoid permanent damage.
- Check for damaged and worn out parts as well as external or internal cracks and breaks, replace your helmet if necessary.
- Make sure all inner parts and pads are fastened properly in order for the helmet to fit correctly.
- Check the strap to make sure it closes, is properly adjusted (see the relevant section) and not damaged.
- A scratched face shield must be replaced immediately to prevent it from affecting visibility, especially in the dark. Tinted face shields should only be used during daytime. Dark face shields are not homologated and therefore they are only intended to be used on racetracks. Excessive humidity can cause the vapour to turn into a layer of moisture on the inside reducing visibility. To avoid this, make sure the helmet is well ventilated and check whether a PINLOCK visor can be installed.

### 4.0 RETENTION SYSTEM: FASTENING AND ADJUSTING THE STRAP

Fasten the chinstrap as tightly as possible underneath the jaw without causing pain. There should be no gap between the neck and the strap, check by trying to insert a finger and if there is, tighten it.

Tightening the strap is important to prevent your helmet from coming off. The strap is adjusted to a standard length set before its use.

#### FASTENING THE STRAP

A

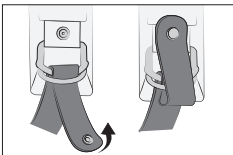

B

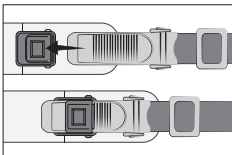

**A** - Once you are wearing the right size Acerbis helmet (closely following the instructions above) firmly tighten the chinstrap by passing the end of the ribbon through the "D" shaped rings. Now pass the end of the ribbon over one of the "D" rings and through the second one (as shown in fig. A) then pull it until it is comfortably stretched. To release the chinstrap, pull the red ribbon attached to one of the "D" rings and remove the ribbon as shown in fig. A.

- Adjust the length of the chinstrap by sliding the ribbon through the buckle. The fastened chinstrap must allow a finger to pass between the neck and the strap. Clip the extra strap to the red button to prevent it from flapping while riding.

### **WARNING**

**The Red button is only intended to hold the excess part of the strap in place, it is not a safety closure**

**B** - To fasten the chinstrap, insert the auto lock male buckle into the corresponding slot (see fig. B). Make sure that the buckle is fastened correctly by pulling the chinstrap.

- Adjust the length of the chinstrap by sliding the ribbon through the buckle. When the chinstrap is fastened, it must allow a finger to pass between the neck and the ribbon, but it must not allow the helmet to slip off even if a great force is applied to the back of the helmet.

To release the chinstrap, lift the red lever that fastens the auto lock male buckle.

## **5.0 MAINTENANCE AND CARE**

Never clean your helmet with gasoline, thinners, glass cleaning solutions or products containing alcohol. These agents could cause serious damage to the helmet, while leaving no visible traces. In such cases, the helmet would no longer provide the highest protection.

### **Helmet and shell**

Only clean your helmet with lukewarm water (not hot!) and a few drops of mild soap or with specific products, let the helmet dry at room temperature away from the sun or heat sources.

### **Helmet and face shields ( inside and outside)**

Use a mild solution of neutral soap and warm water for cleaning.

Never use boiling water, benzene salt, solvent or other aggressive agents.

Handle with care to avoid removing anti-scratch treatments and damaging it, when scratches or any damage affect visibility, replace it.

### **Helmet and inner padding, cap and cheek pads**

Wash gently by hand and use neutral soap and water at 30° C. Rinse in warm water and dry out of the sun.

Do not wash the inner components in the washing machine or dry them in the dryer to avoid damaging the inner foam.

## 6.0 INSTRUCTIONS DEDICATED TO THE HELMET

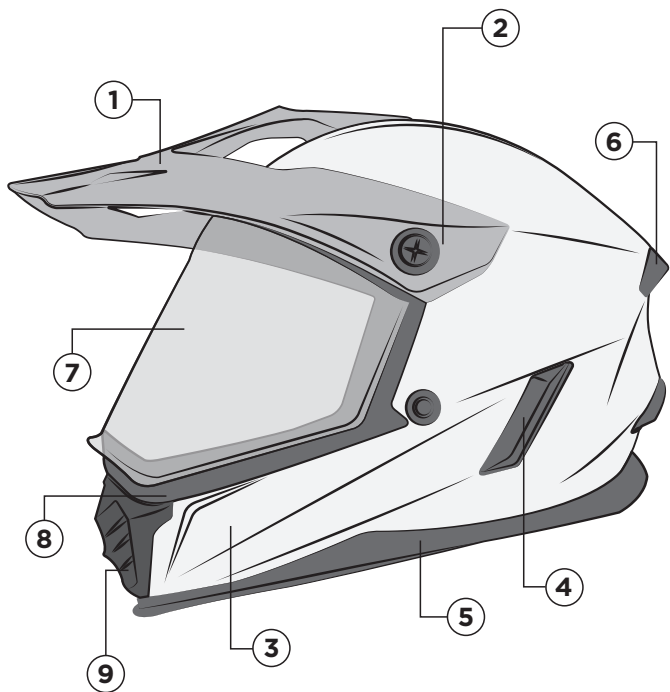



<b>1</b>	PEAK
<b>2</b>	SCREW
<b>3</b>	OUTER SHELL
<b>4</b>	SIDE SHELL AIR VENT
<b>5</b>	EDGE
<b>6</b>	REAR SHELL AIR VENT
<b>7</b>	TRANSPARENT VISOR
<b>8</b>	VISOR EDGE
<b>9</b>	FRONT AIR VENT

## 6.1 INSTRUCTIONS DEDICATED TO PEAK AND TRANSPARENT VISOR

### HOW TO REMOVE

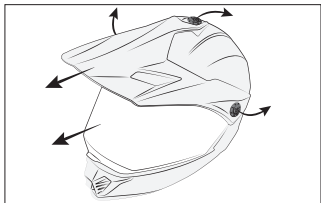

Remove the three screws and washers on the face shield.

### HOW TO INSTALL

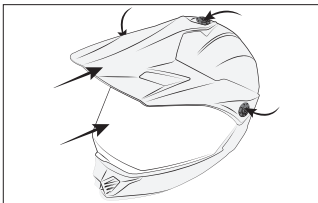

Place the face shield and secure it using the screws and washers.

## 6.2 INSTRUCTIONS DEDICATED TO INNER LINING

### HOW TO REMOVE FROM THE BACK

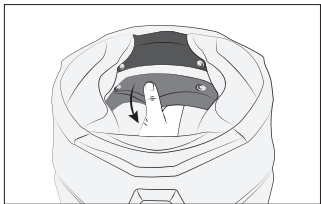

Remove the back lining by pulling the rear section to release the plastic buttons.

### HOW TO REMOVE FROM THE FRONT

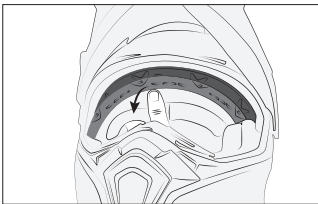

Remove the front by gently releasing the inside along the frame. To facilitate the operation, start from the side of the frame.

### HOW TO ASSEMBLE FROM THE FRONT

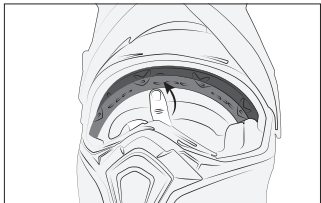

Insert the plastic part into the designated slots along the plastic frame.

### HOW TO ASSEMBLE FROM THE BACK

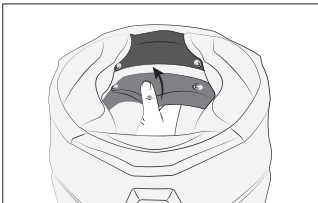

on the back of the helmet fasten the two plastic buttons.

## 6.3 INSTRUCTIONS DEDICATED TO CHEEK PADS

### HOW TO REMOVE

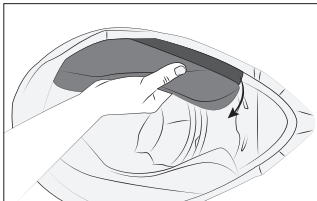

Unhook the plastic side clip.

### HOW TO INSTALL

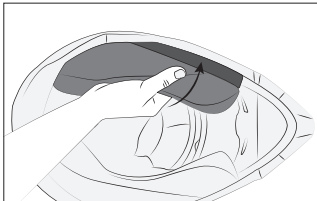

Insert the side clip.

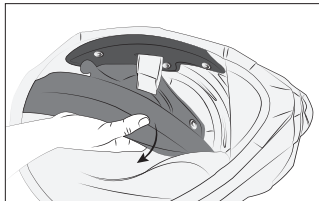

Pull by unfastening the buttons securing the cheek pad and remove it. Slide the cheek pad off the strap.

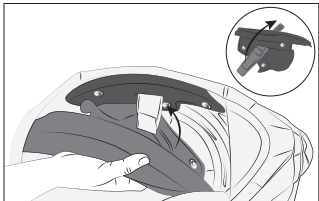

Slide the cheek pad into the strap and then fasten the three buttons again.

## 6.4 INSTRUCTIONS DEDICATED TO THE SUN VISOR

### HOW TO REPLACE

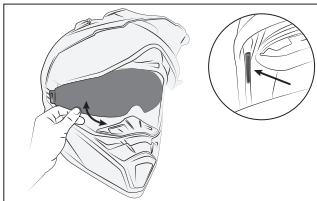

To remove the visor, pull it towards you. To reassemble it, hook it up making sure to fit the clips in the appropriate space.

### HOW TO REGULATE

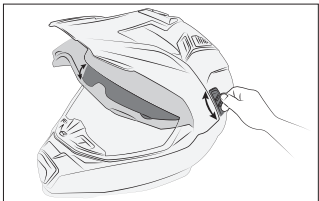

Raise and lower the visor as shown in the figure using the appropriate support.

## 7.0 HELMET CONFIGURATIONS

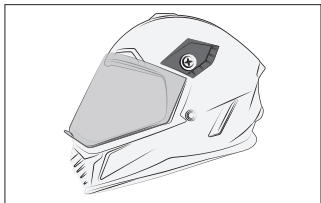
1 **WHOLE WHEAT**

Sun visor + transparent visor.

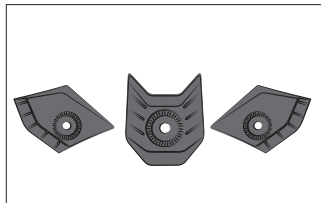

For the Integral configuration remove the peak and use these three Accessories, mounting them using the original screws.

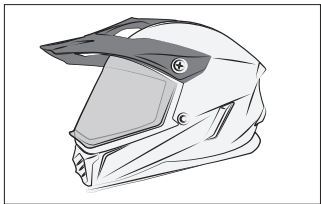
2 **ADVENTURE**

Sun visor + transparent visor + peak.

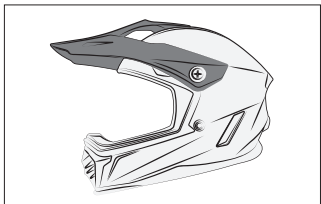
3 **CROSS**

Sun visor + peak.

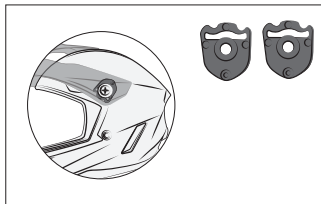

For the Cross configuration, remove the visor and refit the peak using the original shims and screws.



**ATTENTION**

Lisez attentivement ce manuel d'utilisation avant d'utiliser votre casque Acerbis. Conservez-le pour vous y référer ultérieurement, les informations qu'il contient sont très importantes pour votre sécurité et pour maintenir votre casque en bon état dans le temps.

Lisez attentivement les indications sur les étiquettes et la norme de référence ou l'homologation qu'il a passée.

Suivez les instructions des pages suivantes pour choisir votre casque et le porter correctement, en prendre soin et savoir où et comment le ranger. Évitez les utilisations et les comportements qui peuvent diminuer ou compromettre la capacité de protection du casque.

**Bien que le casque Acerbis soit conçu pour réduire et prévenir certains types de blessures lorsqu'il est porté, aucun casque ne peut vous protéger de tous les impacts possibles : conduisez prudemment. Le casque ne vous protège pas des blessures au cou ou à la colonne vertébrale. Le casque est conçu pour absorber un seul coup ou impact violent. Tous les casques soumis à un choc violent à la suite d'une chute, d'un accident ou d'un autre impact doivent être remplacés.**

## 1.0 TAILLE ET AJUSTEMENT CORRECT

### ATTENTION

Le choix de la taille est très important pour la sécurité. Choisissez la bonne taille avec l'aide de votre revendeur agréé Acerbis : N'utilisez jamais un casque trop petit ou trop grand pour votre tête.

Si vous avez déjà fait votre choix de la taille et que vous n'êtes pas certain qu'elle soit correcte, retournez chez votre revendeur agréé Acerbis pour une vérification et un éventuel remplacement du casque.

### ATTENTION

N'achetez jamais de casques d'occasion ou empruntés. Porter un casque de mauvaise taille peut augmenter le risque de blessures graves ou de décès.

Un casque trop grand peut bouger ou se détacher de votre tête en cas de freinage brusque ou d'accident. Suivez les instructions ci-dessous pour choisir la bonne taille de casque:

## 1.1 INSTRUCTIONS POUR DÉTERMINER VOTRE TAILLE

Un casque sûr est un casque qui entoure complètement votre tête, mettez le casque en saisissant la sangle pour l'ajuster complètement sur votre tête en vous assurant que vous êtes en contact avec les mousses intérieures et supérieures du casque : une fois mis en place, le casque doit être bien ajusté aux rembourrages intérieurs et aux coussinets, il ne doit pas y avoir d'espace entre les mousses et votre tête.

### ATTENTION

Vérifiez toujours que votre champ de vision est dégagé et que vous pouvez voir suffisamment pour conduire votre véhicule. Vérifiez que vous pouvez respirer librement et que rien n'obstrue le flux d'air à l'intérieur du casque.

### ATTENTION

Vérifiez l'adhérence du casque, puis secouez votre tête de gauche à droite et d'avant en arrière. Essayez de déplacer le casque avec vos mains ; s'il est trop lâche et a tendance à glisser, essayez une taille plus petite. Si la pression sur votre tête est inconfortable ou douloureuse, essayez une taille supérieure.

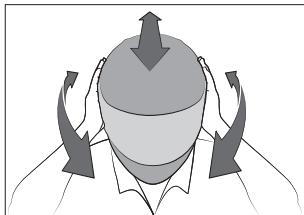

Maintenant, essayez ce que nous appelons le **“ROLL OFF TEST”**



Fixez le casque et saisissez la mentonnière d'une main, avec l'autre main, essayez de retirer le casque en forçant par l'arrière. Si le casque peut être retiré de cette manière, soit la taille est incorrecte soit le casque n'est pas porté et attaché correctement.

**RÉPÉTEZ LES INSTRUCTIONS** jusqu'à ce que vous trouviez un casque qui s'adapte parfaitement et solidement à votre tête et qui soit stable.

## 2.0 UTILISATION DU CASQUE

**La fonction principale d'un casque est de protéger votre tête en cas d'impact. Ceci est possible grâce à la capacité d'absorption des différents matériaux utilisés, il est donc très important de suivre attentivement les instructions suivantes:**

### **ATTENTION**

Pour réduire les risques de blessures graves ou mortelles et éviter d'endommager votre casque:

- Le casque est conçu spécifiquement pour l'usage de la moto et ne doit pas être utilisé à d'autres fins, car il ne garantit pas sa capacité de protection.
- Avant toute utilisation, retirez la pellicule appliquée sur la visière ou la visière pare-soleil.
- Ne réglez jamais les accessoires pendant que vous roulez, ne réglez le casque qu'à l'arrêt.
- Ne laissez pas tomber le casque, même accidentellement, car cela pourrait l'endommager et réduire la capacité d'absorption des chocs des matériaux : les dommages pourraient ne pas être visibles.
- Manipulez le casque avec précaution afin de ne pas compromettre sa structure; en cas de doute sur l'intégrité du casque, contactez un revendeur agréé ACERBIS.



- Ne montez que des accessoires originaux et dédiés sur votre casque.
- Ne portez rien entre votre tête et le casque, car cela pourrait réduire l'efficacité du casque.
- Portez toujours votre casque correctement attaché lorsque vous roulez, afin de profiter au maximum de sa capacité de protection.
- N'exposez pas le casque aux vapeurs d'essence ou directement à d'autres solvants, car cela peut endommager la coque, la couche protectrice et les autres composants et mécanismes du casque.
- Ne roulez pas avec le casque accroché à la moto, car vous risqueriez non seulement d'endommager la peinture et la visière, mais aussi la jugulaire.
- Tenez-le toujours éloigné du silencieux, des gaz d'échappement et des sources de chaleur comme le top case. Pendant les vacances d'été, protégez-le des rayons directs du soleil, en particulier si le casque est de couleur foncée.
- N'utilisez jamais une visière sombre ou teintée la nuit ou dans des conditions de faible visibilité.
- Ne modifiez en aucun cas votre casque Acerbis. Ne pas couper ou percer la coque du casque, ne pas insérer de vis, ne pas le peindre. N'apportez aucune modification à la jugulaire. Ne retirez pas le bord inférieur du casque ou la visière, cela peut être très dangereux en cas d'accident. Ne pas modifier l'intérieur. En particulier, ne coupez pas ou n'enlevez aucune partie du polystyrène, car cela réduirait les chances d'absorption des chocs. Utilisez des pièces de rechange originales Acerbis.
- Ne laissez pas le casque et ses revêtements intérieurs être "mordus" ou "griffés" par votre animal domestique, les dommages causés pourraient être irréparables.
- Ne laissez pas le casque sur le rétroviseur ou le guidon pour éviter d'endommager les mousses intérieures.
- Évitez d'exposer le casque à une lumière intense. Si votre casque est peint avec l'une des couleurs fluorescentes suivantes : jaune, orange, rouge, vert, rappelez-vous que ces couleurs sont très sensibles à la lumière.

### 3.0 INSPECTION DU CASQUE AVANT UTILISATION

#### ATTENTION

Veillez à ce que votre casque soit toujours dans les meilleures conditions d'utilisation:

- Vérifiez que la visière est propre et qu'elle n'est pas rayée pour empêcher une bonne visibilité, remplacez-la si nécessaire.
- Vérifiez le bon fonctionnement et le serrage des vis et des mécanismes : ne serrez pas trop les vis en plastique et les vis en général pour éviter des dommages permanents.
- Vérifiez les parties endommagées et usées et la présence de fissures et de fêlures externes et internes, remplacez votre casque si nécessaire.
- Vérifiez que toutes les doublures et tous les rembourrages sont bien fixés et que le casque s'ajuste correctement.
- Vérifiez que la sangle se ferme et est réglée correctement (voir la section correspondante) et qu'elle n'est pas endommagée.
- Une visière rayée doit être remplacée immédiatement pour éviter de nuire à la visibilité, notamment la nuit. Les visières de couleur ne doivent être utilisées que pendant la journée. Les visières sombres ne sont pas homologuées et sont donc réservées à une utilisation sur circuit. Une humidité excessive peut transformer la vapeur en une couche d'humidité à l'intérieur, réduisant ainsi la visibilité. Pour éviter cela, assurez-vous que le casque est bien ventilé et vérifiez la possibilité d'installer une visière PINLOCK.

### 4.0 SYSTÈME DE RÉTENTION: FERMETURE ET RÉGLAGE DE LA SANGLE

Fixez la jugulaire (sangle) aussi fermement que possible sous votre mâchoire sans trop appuyer. Il ne doit pas y avoir d'espace entre votre gorge et la sangle, vérifiez en insérant vos doigts et resserrez si nécessaire.

Il est important de serrer la sangle pour éviter que votre casque ne se détache. La sangle est ajustée à une longueur standard avant utilisation.

#### FIXATION DE LA SANGLE

A

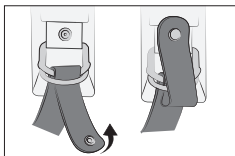

B

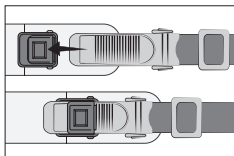

**A** - Après avoir choisi un casque Acerbis de votre taille (en suivant attentivement les instructions des points précédents), serrez fermement la jugulaire en passant l'extrémité de la sangle dans les anneaux en forme de "D". Passez maintenant l'extrémité de la sangle par-dessus un "D" et à travers le second (comme indiqué sur la figure A) et tirez-la jusqu'à ce qu'elle soit confortablement tendue. Pour libérer la jugulaire, tirez sur le ruban rouge attaché à l'un des anneaux en "D" et tirez sur le ruban comme indiqué sur la figure A.

- Réglez la longueur de la jugulaire en faisant glisser la sangle dans la boucle. La jugulaire doit permettre le passage d'un doigt entre le cou et la sangle. Accrochez l'excédent de la sangle sur le bouton rouge pour l'empêcher de s'agiter pendant la conduite.

### **ATTENTION**

**Le bouton rouge sert uniquement à maintenir la sangle excédentaire, il ne s'agit pas d'un verrou de sécurité**

**B** - B Pour fixer la jugulaire, insérez la languette dentée de la boucle dans son logement (voir fig. B). Vérifiez que la boucle est engagée en tirant sur la jugulaire. - Réglez la longueur de la jugulaire en faisant glisser la sangle dans la boucle. La jugulaire attachée doit permettre le passage d'un doigt entre le cou et la sangle, mais ne doit empêcher le casque de glisser, même en cas de force importante appliquée à l'arrière du casque. Pour libérer la jugulaire, tirez vers le haut le levier rouge qui engage la languette dentée.

## **5.0 ENTRETIEN ET NETTOYAGE**

Ne nettoyez jamais votre casque avec du carburant, des diluants ou des solutions de nettoyage de vitres ou des produits contenant de l'alcool. Ces substances peuvent causer de graves dommages au casque, même si elles ne laissent aucune trace visible. Dans ce cas, le casque n'offrirait plus le degré de protection maximal.

### **Casque et calotte**

Nettoyez votre casque uniquement avec de l'eau tiède (et non chaude !) et quelques gouttes de savon doux ou de produits spéciaux, et séchez le casque à température ambiante, loin du soleil ou des sources de chaleur.

### **Casque et visières (externes et internes)**

Utilisez une solution douce de savon neutre et d'eau chaude pour le nettoyage. N'utilisez jamais d'eau bouillante, d'eau salée, de benzène, de solvants ou d'autres agents agressifs. Traitez-le avec soin afin de ne pas enlever les traitements anti-rayures et de ne pas l'endommager; lorsque les rayures ou les dommages affectent la visibilité, remplacez-le.

### **Casque et rembourrage intérieur, écouteurs et coussinets latéraux**

Laver délicatement à la main avec un savon doux et de l'eau à 30°. Rincez à l'eau tiède et séchez à l'abri du soleil. Ne pas laver l'intérieur en machine à laver ni le sécher en sèche-linge pour éviter d'endommager la mousse intérieure.

## 6.0 INSTRUCTIONS DEDIEES AU CASQUE

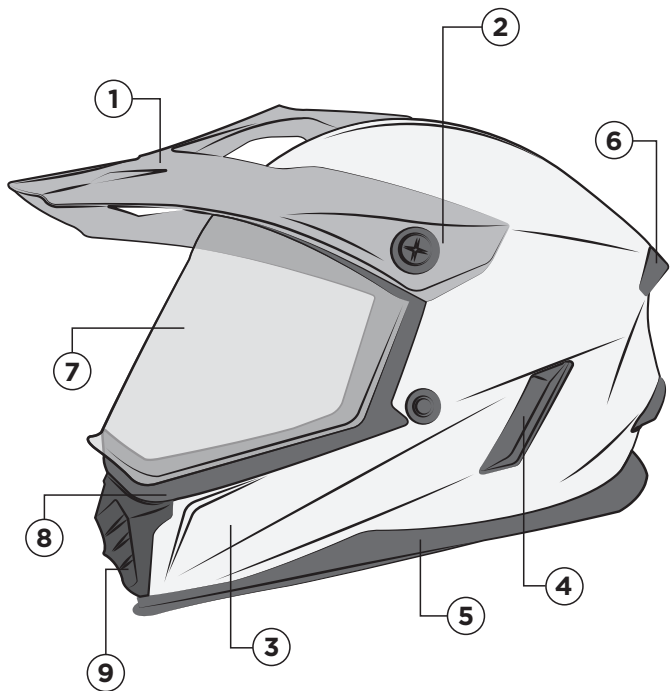

<b>1</b>	AVANT
<b>2</b>	VIS
<b>3</b>	CALOTTE EXTERNE
<b>4</b>	PRIS D'AIR CALOTTE LATÉRAL
<b>5</b>	BORD
<b>6</b>	PRISE D'AIR CALOTTE ARRIÈRE
<b>7</b>	VISIÈRE TRANSPARENTE
<b>8</b>	BORD DE LA VISIÈRE
<b>9</b>	ENTRÉE D'AIR AVANT

## 6.1 INSTRUCTIONS DÉDIÉES AU VISIÈRE PEINTE ET TRANSPARENT

### COMMENT LA DÉMONTER

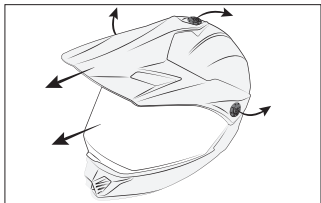

Retirez les trois vis de la visière et les rondelles.

### COMMENT L'INSTALLER

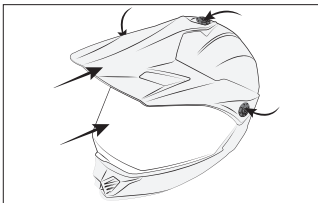

Placez la visière et fixez-la avec les vis et les rondelles. Retirez les trois vis de la visière et les rondelles.

## 6.2 INSTRUCTIONS DÉDIÉES AU MOUSSES SUPÉRIEURES

### COMMENT LA DÉMONTER PAR L'ARRIÈRE

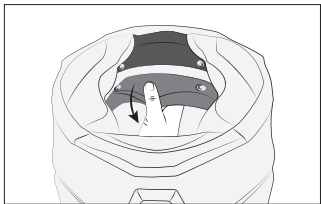

Retirez l'arrière en tirant sur la partie arrière pour libérer les boutons en plastique.

### COMMENT LA DÉMONTER PAR L'AVANT

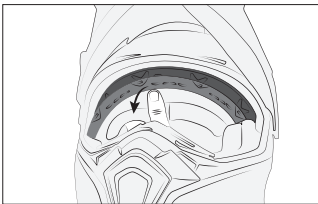

Retirez la partie avant en détachant doucement l'intérieur le long du cadre. Pour faciliter l'opération, commencez par le côté C du cadre.

### COMMENT LA MONTER PAR L'AVANT

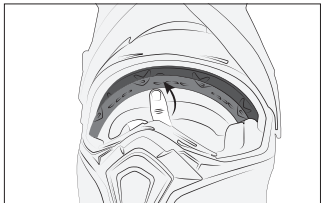

Faites glisser la partie en plastique dans les espaces prévus le long du cadre en plastique.

### COMMENT LA MONTER PAR L'ARRIÈRE

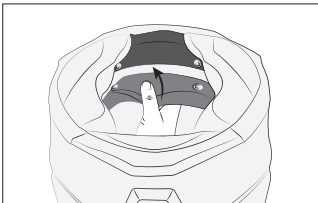

Fixez les deux boutons en plastique à l'arrière du casque.

## 6.3 INSTRUCTIONS DÉDIÉES AU COUSSINETS LATÉRAUX

### COMMENT LA DÉMONTER

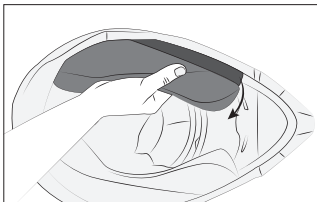

Débranchez le clip latéral en plastique.

### COMMENT LE MONTER

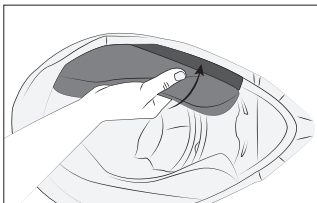

Insérez le clip latéral.

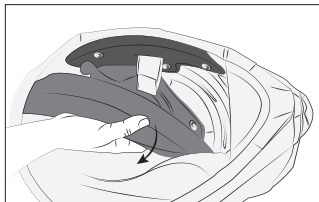

Tirez sur les boutons qui fixent le coussinet et retirez-le.  
Extraire le coussinet de la sangle.

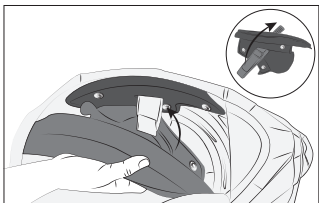

Insérer le coussinet dans la sangle. Puis remettez les trois boutons en place.

## 6.4 INSTRUCTIONS DÉDIÉES A LA VISIÈRE

### COMMENT REMPLACER

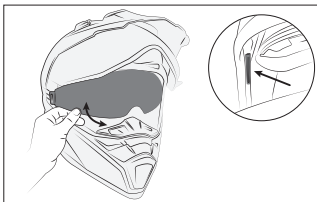

Pour retirer la visière, tirez-la vers vous.  
Pour le remonter, accrochez-le en veillant à placer les clips dans l'espace approprié.

### COMMENT RÉGLER

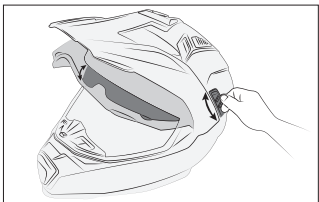

Soulevez et abaissez la visière comme indiqué sur la figure en utilisant le support approprié.

## 7.0 CONFIGURATIONS DE CASQUE

## 1 BLÉ COMPLET

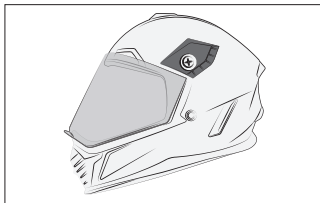

visière + visière transparente.

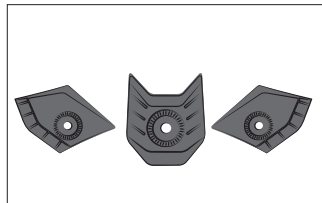

Pour la configuration Integral, retirez la visière et utilisez ces trois accessoires en les fixant avec les vis d'origine.

## 2 ADVENTURE

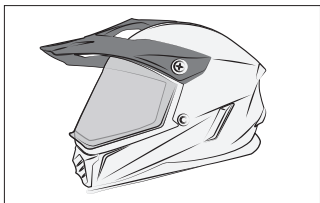

visière + visière transparente + avant.

## 3 CROSS

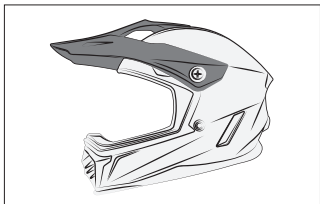

visière + avant.

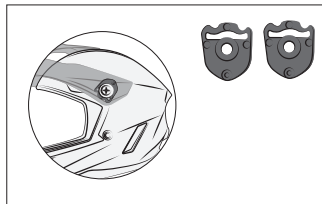

Pour la configuration Cross, retirer la visière et remonter la visière à l'aide des cales et des vis d'origine.





**ACHTUNG**

Lesen Sie dieses Benutzerhandbuch sorgfältig durch, bevor Sie Ihren Acerbis-Helm verwenden. Bewahren Sie dieses Benutzerhandbuch auf, die darin enthaltenen Informationen sind sehr wichtig für Ihre Sicherheit und um den guten Zustand Ihres Helms in der Zeit aufrechtzuerhalten.

Lesen Sie sorgfältig die Angaben auf den Etiketten und welchen Bezugs- oder Zulassungsnormen der Helm entspricht.

Befolgen Sie für die Auswahl und das richtige Tragen Ihres Helms sowie für die Pflege und die Lagerung im Hinblick auf den Ort und die Art der Aufbewahrung die Anweisungen auf den folgenden Seiten.

Vermeiden Sie Verwendungen und Handlungen, die die Schutzwirkung des Helms verringern oder beeinträchtigen können.

**Auch wenn Ihr Acerbis-Helm so konzipiert ist, um bestimmte Verletzungsarten bei richtigem Tragen zu reduzieren und verhindern, kann Sie kein Helm vor allen möglichen Sturzverletzungen schützen: Fahren Sie vorsichtig! Der Helm schützt Sie nicht vor Nacken- oder Wirbelsäulenverletzungen. Der Helm ist so konzipiert, um einen einzigen heftigen Schlag zu dämpfen. Alle Helme, die infolge eines Unfalls oder eines sonstigen Aufpralls einen heftigen Schlag erlitten haben, müssen ersetzt werden.**

## 1.0 RICHTIGE GRÖSSE UND SITZ

### ACHTUNG

Die richtige Größe ist für Ihre Sicherheit sehr wichtig. Wählen Sie die richtige Größe mit Hilfe Ihres autorisierten Acerbis-Händlers aus: Verwenden Sie niemals einen Helm, der zu klein oder zu groß für Ihren Kopf ist. Wenn Sie die Größe Ihres Helms bereits ausgewählt haben und sich nicht sicher sind, ob sie richtig ist, wenden Sie sich an Ihren autorisierten Acerbis-Händler, um den Helm überprüfen zu lassen und gegebenenfalls auszutauschen.

### ACHTUNG

Kaufen Sie niemals gebrauchte oder geliehene Helme. Ein Helm mit der falschen Größe kann das Risiko schwerer Verletzungen oder des Todes erhöhen. Ein zu großer Helm kann sich bei einem plötzlichen Bremsmanöver oder bei einem Unfall verschieben oder vom Kopf fallen. Befolgen Sie für die Auswahl der richtigen Helmgröße die folgenden Anweisungen:

## 1.1 MESSHINWEISE

Um Ihnen Schutz zu bieten, soll der Helm Ihren Kopf vollständig umschließen. Setzen Sie den Helm auf, indem Sie den Riemen festhalten und den Helm vollständig über den Kopf ziehen. Achten Sie darauf, dass Ihr Kopf mit den inneren und oberen Polstern des Helms in Kontakt ist: Wenn Sie den Helm aufsetzen, sollte er an den inneren Polstern und Wangenpolstern haften, und es sollten keine Lücken zwischen der Auskleidung und Ihrem Kopf geben.

### ACHTUNG

Vergewissern Sie sich immer darüber, dass Ihr Sichtfeld frei ist und dass Sie genug sehen, um Ihr Fahrzeug sicher zu führen. Vergewissern Sie sich darüber, dass Sie frei atmen können und dass nichts die Luftzirkulation im Helm behindert.

### ACHTUNG

Stellen Sie sicher, dass Ihr Helm richtig sitzt, schütteln Sie dabei den Kopf nach links/rechts und vorne/ hinten. Versuchen Sie, den Helm mit den Händen zu verstellen; wenn er zu locker sitzt und zum Verrutschen neigt, versuchen Sie es mit einer kleineren Größe. Wenn der Helm unangenehm oder schmerzhaft auf Ihren Kopf drückt, versuchen Sie es mit einer größeren Größe.

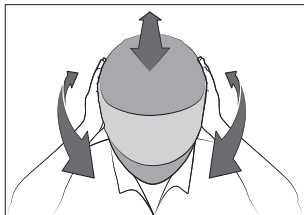

Versuchen Sie es nun mit dem, was wir den **“ROLL OFF TEST”** nennen.



Schnallen Sie den Helm an und fassen Sie mit einer Hand den Kinnschutz, mit der anderen Hand versuchen Sie, den Helm mit Kraft von hinten abzuziehen. Wenn sich der Helm auf diese Weise abziehen lässt, stimmt die Größe nicht oder er ist nicht richtig getragen und angeschnallt.

**WIEDERHOLEN SIE DIE ANWEISUNGEN**, bis Sie einen Helm gefunden haben, der einwandfrei und sicher auf Ihrem Kopf sitzt und sich richtig anschnallen lässt.

## 2.0 VERWENDUNG DES HELMS

**Die Hauptfunktion eines Helms ist es, den Kopf bei einem Schlag zu schützen. Dies ist dank der Stoßdämpfungsfähigkeit der verschiedenen verwendeten Materialien möglich, weshalb es sehr wichtig ist, dass Sie die folgenden Anweisungen sorgfältig befolgen:**

### ACHTUNG

Beachten Sie die folgenden Punkte, um das Risiko schwerer Verletzungen oder des Todes zu minimieren und um Schäden an Ihrem Helm zu vermeiden.

- Der Helm ist spezifisch für den Motorradgebrauch konzipiert und sollte nicht für andere Zwecke verwendet werden, da er sonst keine Garantie für seine Schutzwirkung bietet.
- Entfernen Sie vor der Verwendung den auf dem Visier oder der Sonnenblende angebrachten Schutz.
- Stellen Sie das Zubehör niemals während der Fahrt ein. Stellen Sie den Helm nur im Stand ein.
- Lassen Sie den Helm nicht fallen, auch nicht aus Versehen, da er dadurch beschädigt werden kann und die Stoßdämpfungsfähigkeit der Materialien verringert wird: Die Schäden sind möglicherweise nicht sichtbar.
- Gehen Sie vorsichtig mit dem Helm um, um seine Struktur nicht zu beschädigen; wenn Sie Zweifel an der Unversehrtheit des Helms haben, wenden Sie sich an einen autorisierten ACERBIS-Händler.

- Verwenden Sie nur originales, für Ihren Helm spezifisches Zubehör.
- Tragen Sie nichts zwischen Ihrem Kopf und dem Helm, da dies die Wirksamkeit des Helms beeinträchtigen kann.
- Tragen Sie Ihren Helm beim Fahren immer gut angeschnallt, um seine Schutzwirkung optimal zu nutzen.
- Setzen Sie den Helm weder Benzindämpfen noch anderen Lösungsmitteln direkt aus, da dies die Schale, die Schutzschicht und andere Helmkomponenten und -mechanismen beschädigen kann.
- Fahren Sie nicht, während der Helm am Motorrad befestigt ist, da Sie dadurch nicht nur den Lack und das Visier, sondern auch den Kinnriemen beschädigen könnten.
- Halten Sie den Helm immer vom Schalldämpfer, den Abgasen und Wärmequellen wie dem Verdeck fern. Schützen Sie den Helm im Sommer während den Pausen vor direkter Sonneneinstrahlung, insbesondere wenn der Helm dunkel gefärbt ist.
- Verwenden Sie bei Nacht oder schlechten Sichtverhältnissen niemals ein dunkles oder getöntes Schutzvisier.
- Manipulieren Sie niemals Ihren Acerbis-Helm. Schneiden oder durchstechen Sie die Helmschale nicht, setzen Sie keine Schrauben ein und lackieren Sie sie nicht. Nehmen Sie keine Änderungen am Kinnriemen vor. Entfernen Sie nicht den unteren Rand des Helms oder des Visiers, dies kann bei einem Unfall sehr gefährlich sein. Nehmen Sie keine Änderungen am Innenraum vor. Scheiden Sie ab oder entfernen Sie keine Styroporteile, da dies die Stoßdämpfung des Helms beeinträchtigt. Verwenden Sie Acerbis-Originalersatzteile.
- Vermeiden Sie es, dass der Helm und sein Innenfutter von Haustieren „zerkaut“ oder „zerkratzt“ werden, die dadurch verursachten Schäden könnten irreparabel sein.
- Lassen Sie den Helm nicht auf dem Rückspiegel oder dem Lenker liegen, um Schäden am Innenraum zu vermeiden.
- Vermeiden Sie es, den Helm intensiven Lichtquellen auszusetzen. Wenn Ihr Helm mit einer der folgenden fluoreszierenden Farben lackiert ist: gelb, orange, rot, grün, beachten Sie, dass diese Farben nicht lichtbeständig sind.

### 3.0 ÜBERPRÜFUNG DES HELMS VOR DER VERWENDUNG

#### ACHTUNG

Vergewissern Sie sich darüber, dass Ihr Helm immer in bestem Zustand für den Gebrauch ist:

- Stellen Sie sicher, dass das Visier sauber und nicht zerkratzt ist, um eine gute Sicht zu gewährleisten, und ersetzen Sie es gegebenenfalls.
- Prüfen Sie die Schrauben und die Mechanismen des Helms auf ihre richtige Funktion und festen Sitz: Ziehen Sie die Kunststoffschrauben sowie die anderen Schrauben nicht zu fest an, um dauerhafte Schäden zu vermeiden.
- Inspizieren Sie beschädigte und verschlissene Teile und prüfen Sie auf äußere und innere Risse und Spalten und ersetzen Sie den Helm gegebenenfalls.
- Stellen Sie sicher, dass alle Innenfutter und -polsterungen richtig angebracht sind, damit der Helm richtig sitzt.
- Stellen Sie sicher, dass der Riemen richtig schließt und eingestellt ist (siehe entsprechenden Abschnitt) und dass er nicht beschädigt ist.
- Ein zerkratztes Visier muss sofort ersetzt werden, um die Sicht, insbesondere bei Dunkelheit, nicht zu beeinträchtigen. Getönte Visiere sind nur für den Gebrauch bei Tageslicht bestimmt. Dunkle Visiere sind nicht homologiert und daher nur für den Gebrauch auf Rennstrecken bestimmt. Bei hoher Luftfeuchtigkeit kann sich aus dem Dampf eine Feuchtigkeitsschicht auf der Innenseite bilden, die die Sicht beeinträchtigt. Um dies zu vermeiden, stellen Sie sicher, dass der Helm gut belüftet ist und überprüfen Sie, ob ein in PINLOCK-Visier am Helm angebracht werden kann.

### 4.0 RÜCKHALTESYSTEM: DEN RIEMEN ANSCHNALLEN UND EINSTELLEN

Schnallen Sie den Kinnriemen (Riemen) so fest wie möglich unter Ihrem Kiefer an, ohne dass er schmerzt. Zwischen Hals und Riemen sollte kein Raum sein. Führen Sie die Finger zwischen den Hals und den Riemen hinein und schnallen Sie gegebenenfalls den Riemen fester an. Dies ist wichtig, damit der Helm sich nicht löst. Der Riemen ist auf einer Standardlänge eingestellt, die vor dem Gebrauch bestimmt wird.

#### DEN RIEMEN ANSCHNALLEN

A

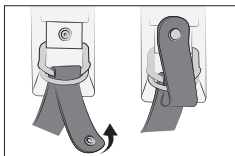

B

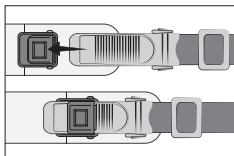

**A** - Nachdem Sie einen Acerbis-Helm in der richtigen Größe (unter Befolgung der oben beschriebenen Anweisungen) aufgesetzt haben, schnallen Sie den Kinnriemen fest an, indem Sie das Ende des Riemens durch die „D“-förmigen Ringe führen. Führen Sie nun das Ende des Riemens über ein „D“ und durch das zweite (wie in Abb. A gezeigt) und ziehen Sie es fest an. Um den Kinnriemen zu lösen, ziehen Sie an dem roten Band, das an einem der „D“-förmigen Ringe gebunden ist, und ziehen Sie das Band wie in Abb. A gezeigt heraus.

- Stellen Sie die Länge des Kinnriemens ein, indem Sie das Band in die Schnalle schieben. Der Kinnriemen sollte so fest angeschnallt sein, dass ein Finger zwischen Hals und Riemen hindurchpasst. Binden Sie den überschüssigen Teil des Riemens am roten Knopf, um zu verhindern, dass er während der Fahrt flattert.

### **ACHTUNG**

**Der rote Knopf dient nur zum Festhalten des überschüssigen Teils des Riemens, er ist kein Sicherheitsverschluss.**

**B** - Um den Kinnriemen anzuschnallen, führen Sie den Gewindekern der Schnalle in das entsprechende Gehäuse ein (siehe Abb. B). Ziehen Sie am Kinnriemen, um sicherzustellen, dass die Schnalle angeschnallt ist.

- Stellen Sie die Länge des Kinnriemens ein, indem Sie das Band in die Schnalle schieben. Der Kinnriemen sollte so fest angeschnallt sein, dass ein Finger zwischen Hals und Riemen hindurchpasst, der Helm aber auch bei starker Krafteinwirkung auf seine Rückseite sich nicht lösen kann.

Um den Kinnriemen zu lösen, ziehen Sie den roten Hebel nach oben, der den Gewindekern einrastet.

## **5.0 WARTUNG UND PFLEGE**

Reinigen Sie den Helm niemals mit Benzin, Verdünnern, Glasreinigungsmitteln oder Produkten, die Alkohol enthalten. Diese Stoffe können schwere Schäden am Helm verursachen, auch wenn sie keine sichtbaren Spuren hinterlassen. In solchen Fällen würde der Helm nicht mehr den höchsten Schutz bieten.

### **Helm und Schale**

Reinigen Sie Ihren Helm nur mit lauwarmem (nicht heißem!) Wasser und wenigen Tropfen neutraler Seife oder Spezialprodukt und trocknen Sie den Helm bei Raumtemperatur, fern von der Sonne und Wärmequellen.

### **Helme und (Außen- und Innen-)Visiere**

Verwenden Sie zur Reinigung eine schonende Lösung aus neutraler Seife und warmem Wasser. Verwenden Sie niemals kochendes Wasser, Salzwasser, Benzol, Lösungsmittel oder andere aggressive Mittel. Verfahren Sie vorsichtig, um die Kratzschutzbehandlung nicht zu entfernen und nicht zu beschädigen; ersetzen Sie das Visier, wenn Kratzer oder Schäden die Sicht beeinträchtigen.

### **Helm und Innenpolsterung, Haube und Wangenpolster**

Schonend von Hand mit neutraler Seife und Wasser bei 30° waschen. Mit lauwarmem Wasser abspülen und fern von der Sonne trocknen.

Waschen Sie den Innenraum nicht in der Waschmaschine und trocknen Sie ihn nicht im Wäschetrockner, um den Innenschaum nicht zu beschädigen.

## 6.0 ANWEISUNGEN FÜR DEN HELM

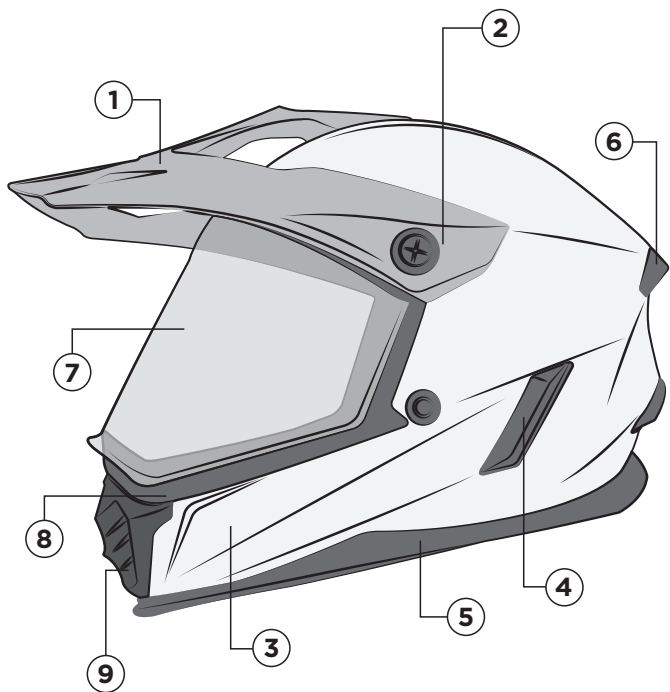



<b>1</b>	PEAK-VISIER
<b>2</b>	KUNSTSTOFFSCHRAUBE
<b>3</b>	AUSSENSCHALE
<b>4</b>	SEITLICHER LUFTEINLASS
<b>5</b>	UNTERER RAND
<b>6</b>	LUFTEINLASS HINTERE SCHALE
<b>7</b>	TRANSPARENTES VISIER
<b>8</b>	VISIERRAND
<b>9</b>	VORDERE LÜFTUNG

## 6.1 ANLEITUNG ZUR AUSWAHL UND TRANSPARENTES VISIER

### WIE ABNEHMEN

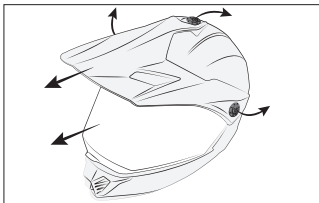

Entfernen Sie die drei Schrauben am Visier sowie die Unterlegscheiben.

### WIE ANBRINGEN

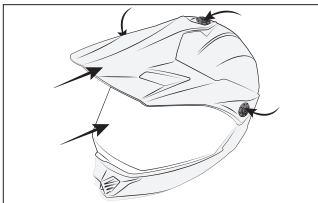

Setzen Sie das Visier auf und befestigen Sie es mit den Schrauben und den Unterlegscheiben.

## 6.2 ANWEISUNGEN FÜR DIE HAUBE

### WIE HINTEN ABNEHMEN

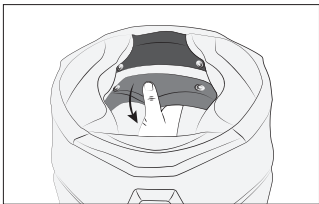

Entfernen Sie die Rückseite durch Ziehen am hinteren Teil, um die Kunststoffknöpfe auszuhaken.

### WIE VORNE ABNEHMEN

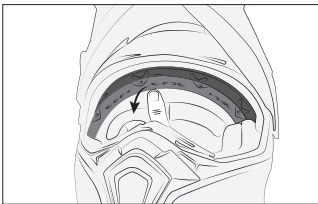

Entfernen Sie die Vorderseite, indem Sie die Innenseite entlang des Rahmens vorsichtig lösen. Um den Vorgang zu erleichtern, beginnen Sie mit der Seite des Rahmens.

### WIE VORNE ANBRINGEN

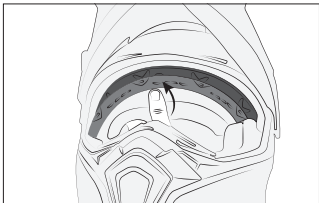

Schieben Sie das Kunststoffteil in die dafür vorgesehenen Aussparungen entlang des Kunststoffrahmens.

### WIE HINTEN ANBRINGEN

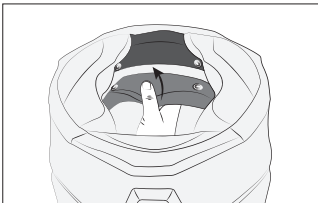

Haken Sie die beiden Kunststoffknöpfe an der Rückseite des Helms ein.

## 6.3 ANWEISUNGEN FÜR DIE WANGENPOLSTER

### WIE ZU ENTFERNEN

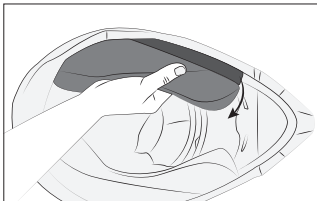

Haken Sie die seitliche Plastikklammer aus.

### WIE INSTALLIERT MAN

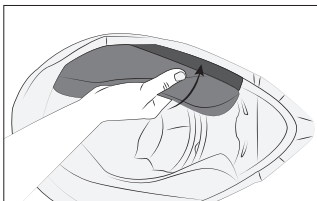

Setzen Sie den seitlichen Clip ein.

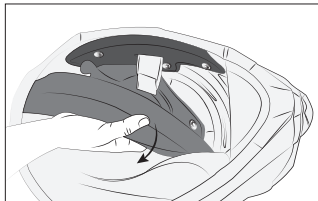

Ziehen Sie die Knöpfe heraus, die das Wangenpolster befestigen, und entfernen Sie es. Ziehen Sie das Wangenpolster vom Riemen aus.

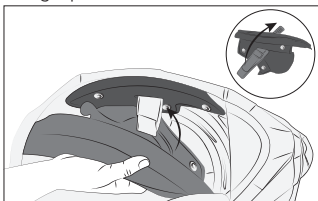

Schieben Sie das Wangenpolster in den Riemen. Haken Sie die drei Knöpfe wieder ein.

## 6.4 ANWEISUNGEN FÜR DIE SONNENBLENDE

### WIE ZU ERSETZEN

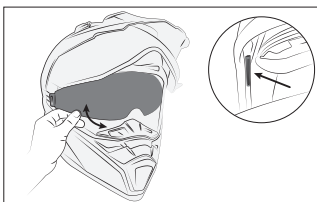

Um das Visier zu entfernen, ziehen Sie es zu sich hin. Um es wieder zusammenzubauen, schließen Sie es an Stellen Sie sicher, dass die Clips an der richtigen Stelle angebracht werden.

### WIE ZU REGULIEREN

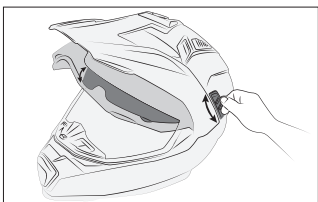

Heben und senken Sie das Visier wie in der Abbildung gezeigt mit der entsprechenden Stütze.

## 7.0 HELMKONFIGURATIONEN

## 1 VOLLKORN

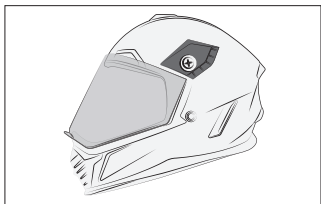

Sonnenblende + transparentes Visier.

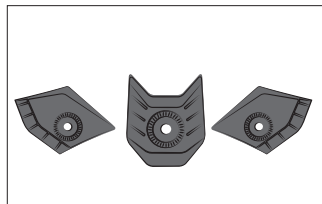

Für die Integral-Konfiguration entfernen Sie den Schirm und verwenden Sie diese drei Zubehörteile, indem Sie sie mit den Originalschrauben befestigen.

## 2 ADVENTURE

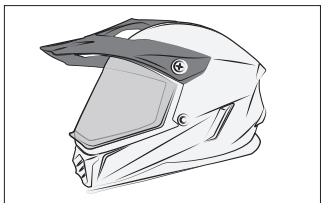

Sonnenblende + transparentes visier + peak-visier

## 3 CROSS

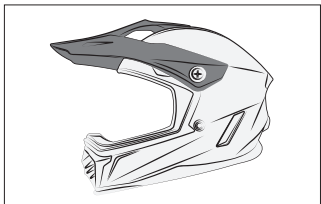

Sonnenblende + peak-visier.

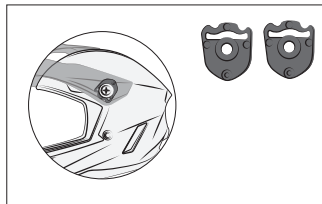

Entfernen Sie für die Cross-Konfiguration das Visier und bringen Sie den Schirm mit den Original-Unterlegscheiben und Schrauben wieder an.



**ATENCIÓN**

Lea atentamente este manual de instrucciones antes de utilizar su casco Acerbis. Guárdelo para futuras consultas, pues la información que contiene es muy importante para su seguridad y para mantener la eficiencia de su casco a lo largo del tiempo.

Lea atentamente las indicaciones de las etiquetas y preste atención a la normativa de referencia u homologación que ha superado.

Siga las instrucciones incluidas en las siguientes páginas para elegir el casco y ajustarlo correctamente, cuidarlo y saber dónde y cómo guardarlo. Evite aquellos usos y comportamientos que puedan disminuir o comprometer la capacidad protectora del casco.

**Aunque el casco Acerbis esté diseñado para reducir y prevenir algunos tipos de accidentes, no existe ningún casco que consiga proteger contra todos los impactos posibles. Conduzca con prudencia.**

**El casco no protege contra lesiones en el cuello ni en la columna vertebral. El casco está diseñado para absorber un único impacto o golpe violento. Todos los cascos sometidos a un golpe violento como consecuencia de una caída, accidente o impacto han de sustituirse.**

## 1.0 TALLA Y AJUSTE CORRECTO

### ATENCIÓN

La elección de la talla es muy importante para la seguridad. Elija la medida correcta con la ayuda de su distribuidor autorizado Acerbis: No use nunca un casco que sea demasiado pequeño o demasiado grande para su cabeza.

Si ya ha elegido la talla y no está seguro de que sea la correcta, vuelva a su distribuidor autorizado Acerbis para comprobarlo y cambiarlo si fuera necesario.

### ATENCIÓN

No compre en ningún caso cascos usados o prestados. Utilizar un casco de tamaño inadecuado puede aumentar el riesgo de sufrir lesiones graves o incluso la muerte.

Un casco demasiado holgado puede moverse o salirse de la cabeza como consecuencia de un frenazo brusco o un accidente. Para elegir correctamente el tamaño del casco, se recomienda seguir las siguientes instrucciones:

## 1.1 INSTRUCCIONES PARA DETERMINAR LA TALLA CORRECTA

Un casco seguro debe envolver completamente la cabeza. Coloque el casco cogiendo la correa para introducirlo completamente en la cabeza asegurándose de que esta última quede en contacto con el acolchado interno y superior del casco. Una vez posicionado, el casco debe quedar adherido al acolchado interno y a las almohadillas internas de las mejillas; no debe quedar espacio entre los forros y la cabeza.

### ATENCIÓN

Con el casco puesto, compruebe que su campo de visión esté libre de obstáculos y que pueda ver correctamente para conducir su vehículo.

Compruebe que pueda respirar libremente y que nada obstruya el flujo de aire dentro del casco.

### ATENCIÓN

Compruebe la adherencia del casco y sacuda la cabeza de derecha a izquierda y de delante hacia atrás. Intente mover el casco con las manos, si queda demasiado holgado y tiende a resbalar, pruebe una talla más pequeña. Si la presión en la cabeza es molesta o dolorosa, pruebe con una talla más grande.

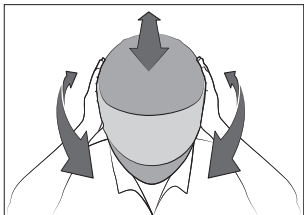

Ahora intente hacer lo que llamamos **“ROLL OFF TEST”** (PRUEBA FUNCIONAL)



Abróchese el casco y, cogiendo el protector de barbilla con una mano, con la otra intente quitarse el casco con fuerza por la parte posterior. Si el casco pudiera sacarse de esta manera, la talla no es la correcta o no se ha colocado y abrochado correctamente.

**REPITA LA INSTRUCCIONES** hasta encontrar un casco que se adapte perfectamente y de forma segura a su cabeza de forma que se abraque correctamente.

## 2.0 USO DEL CASCO

**La función principal del casco es proteger la cabeza en caso de colisión. Esto se consigue gracias a la capacidad de absorción de los diferentes materiales empleados, por lo que es muy importante seguir con atención las instrucciones que se presentan a continuación:**

### ATENCIÓN

Para reducir el riesgo de lesiones graves o incluso de muerte y evitar daños en el casco

- el casco ha sido diseñado específicamente para su uso en motociclismo y no debe emplearse para otros fines, ya que no garantiza su capacidad protectora.
- Antes del uso, quite la protección de la visera o visera solar.
- No regule nunca los accesorios mientras se conduce. Realice los ajustes necesarios solo con el vehículo parado.
- Intente que el casco no se caiga, ya que esto podría dañarlo y reducir la capacidad de absorción de los impactos propia de los materiales: puede que el daño no se detecte a simple vista.
- Manipule el casco con cuidado para no dañar su estructura; en caso de dudas sobre la integridad del casco, contacte con un distribuidor ACERBIS autorizado.



- Utilice únicamente accesorios originales específicos para el casco en cuestión.
- No lleve nada entre la cabeza y el casco para no reducir la eficacia del mismo.
- Lleve el casco bien abrochado en todo momento durante la conducción para aprovechar al máximo su capacidad protectora.
- No exponga el casco a vapores de gasolina ni directamente a otros solventes porque podría deteriorar la carcasa, la capa protectora y otros componentes del casco y mecanismos.
- No viaje con el casco enganchado en la moto porque no solo dañaría la pintura y la visera, sino que también podría estropear el barboquejo.
- Manténgalo siempre alejado del silenciador, de los gases de escape y de las fuentes de calor como el baúl. En verano, durante las pausas, protéjalo de la luz solar directa, especialmente si el casco es oscuro.
- No use nunca viseras protectoras oscuras o de color por la noche o en condiciones de escasa visibilidad.
- No manipule el casco Acerbis bajo ninguna circunstancia. No corte ni perfore la carcasa del casco, no inserte tornillos y no lo pinte. No realice ninguna modificación en el barboquejo. No quite el borde inferior del casco ni de la visera, puede ser muy peligroso en caso de accidente. No modifique el interior. En particular, no corte ni retire parte del poliestireno, ya que esto reduciría las posibilidades de absorber los impactos. Utilice piezas de recambio originales Acerbis.
- Evite que el casco y sus revestimientos internos sean "mordidos" o "arañados" por mascotas, el daño causado podría ser irreparable.
- No deje el casco en el espejo retrovisor ni en el manillar para no dañar el interior.
- Evite exponer el casco a fuentes de luz intensas. Si su casco está pintado con uno de los siguientes colores fluorescentes: amarillo, naranja, rojo, verde, recuerde que estos colores no son resistentes a la luz.

### 3.0 INSPECCIÓN DEL CASCO ANTES DEL USO

#### ATENCIÓN

Asegurarse de que el casco se encuentre siempre en óptimas condiciones de uso:

- Compruebe que la visera esté limpia y no presente rasguños que dificulten la visibilidad. En caso contrario, sustitúyala.
- Compruebe el correcto funcionamiento y el apriete de los tornillos y mecánicos: no apriete demasiado los tornillos de plástico ni otros tornillos para así evitar daños permanentes.
- Compruebe que no haya partes deterioradas o consumidas, ni roturas o grietas externas/internas. En caso contrario, sustituir el casco.
- Compruebe que todas las partes internas y los acolchados se encuentren enganchados correctamente para que el casco pueda colocarse correctamente.
- Compruebe que la correa se cierre y se ajuste correctamente (véase el apartado correspondiente) y que no esté estropeada.
- En caso de visera rayada, esta debe sustituirse inmediatamente para no dificultar la visibilidad, especialmente en la oscuridad. Las viseras de colores han de utilizarse solamente durante el día. Las viseras oscuras no están homologadas, por lo que su uso está reservado únicamente en circuito. En caso de condiciones de humedad excesiva, el vapor puede transformarse en una capa de humedad sobre la parte interna reduciendo la visibilidad. Para evitar esta situación, asegúrese de que el casco esté bien ventilado y compruebe si es posible instalar el sistema PINLOCK.

### 4.0 SISTEMA DE RETENCIÓN: CÓMO ABROCHAR Y REGULAR LA CORREA

Abroche el barboquejo (correa) lo más ajustado posible por debajo de la mandíbula sin que llegue a hacer daño. No debe quedar espacio entre la garganta y la correa; para asegurarse de ello, intente introducir los dedos y, si fuera necesario, apriételo. Es importante apretar bien la correa para evitar que el casco se salga. La correa está regulada con una longitud estándar antes del uso.

#### ABROCHAR LA CORREA

A

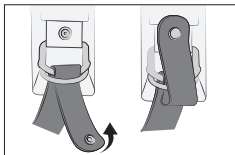

B

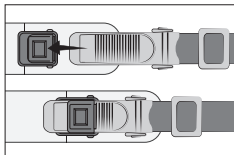

**A** - Después de haberse puesto un casco Acerbis de la talla correcta (siguiendo cuidadosamente las instrucciones de los puntos anteriores), apriete el barboquejo con fuerza pasando el extremo de la cinta a través de los anillos en forma de "D". Ahora pase el extremo de la cinta sobre un anillo "D" y a través de la segunda (como se muestra en la fig. A) y tire de ella hasta que esté bien tensada.

Para soltar el barboquejo, tire de la cinta roja fijada a uno de los anillos "D" y saque la cinta como se muestra en la figura A.

- Ajuste la longitud del barboquejo pasando la cinta por la hebilla. Con el barboquejo abrochado, debe poder pasar un dedo entre el cuello y la cinta. Enganche el trozo de correa sobrante al botón rojo para evitar que ondee durante la conducción.

### **ATENCIÓN**

**El botón rojo sirve únicamente para sujetar la parte de correa sobrante, no es un cierre de seguridad.**

**B** - Para abrochar el barboquejo introduzca el macho dentado de la hebilla en el alojamiento correspondiente (véase la fig. B). Compruebe que la hebilla está abrochada tirando del barboquejo.

- Ajuste la longitud del barboquejo pasando la cinta por la hebilla. El barboquejo abrochado debe permitir el paso de un dedo entre el cuello y la cinta, pero no debe permitir que el casco se suelte incluso bajo una gran fuerza aplicada a la parte posterior del casco.

Para desabrochar el barboquejo, levantar la palanca roja que engancha el macho dentado.

## **5.0 MANTENIMIENTO Y LIMPIEZA**

No limpie el casco en ningún caso con carburantes, diluyentes ni soluciones o productos para la limpieza de cristales que contengan alcohol. Estas sustancias podrían causar graves daños en el casco, aun no dejando marcas visibles. En ese caso, el casco ya no garantizaría el nivel máximo de protección.

### **Casco y calota**

Limpie el casco únicamente con agua templada (ino caliente!) y unas gotas de jabón neutro o con productos específicos; séquelo a temperatura ambiente alejado del sol u otras fuentes de calor.

### **Casco y viseras (externa e interna)**

Utilice una solución delicada de jabón neutro y agua caliente para las operaciones de limpieza. No emplee agua hirviendo, agua salada, benceno, solventes ni otros agentes agresivos. Realice estas operaciones con cuidado para no eliminar los tratamientos antiarañazos ni causar daños. Cuando los rasguños o los daños dificulten la visibilidad, sustituya la visera.

### **Casco y acolchado interno, almohadillas internas y para las mejillas**

Lave estos elementos delicadamente a mano utilizando jabón neutro y agua a 30°. Enjuáguelos con agua templada y déjelos secar alejados del sol.

No lave las partes internas del casco en la lavadora ni las meta en la secadora para evitar que se deteriore la espuma de su interior.

## 6.0 INSTRUCCIONES DEDICADAS AL CASCO

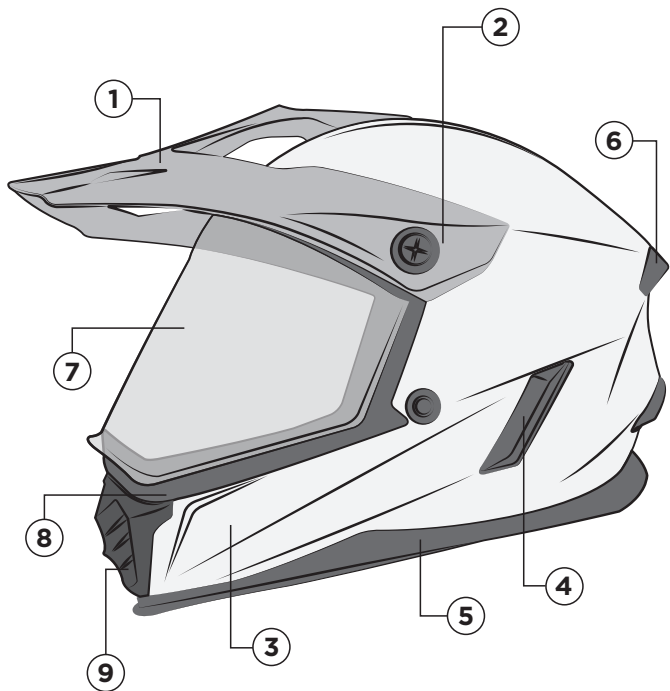

<b>1</b>	PICO
<b>2</b>	TORNILLOS
<b>3</b>	CALOTA EXTERNA
<b>4</b>	TOMA DE AIRE CALOTA LATERAL
<b>5</b>	BORDE
<b>6</b>	ROMA DE AIRE CALOTA TRASERA
<b>7</b>	VISERA TRANSPARENTE
<b>8</b>	BORDE DE LA VISERA
<b>9</b>	SALIDA DE AIRE FRONTAL

## 6.1 INSTRUCCIONES DEDICADAS AL PICO Y VISERA TRANSPARENTE

### DESMONTAJE

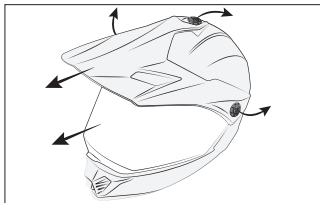

Retire los tres tornillos presentes en la visera junto con las arandelas.

### INSTALACIÓN

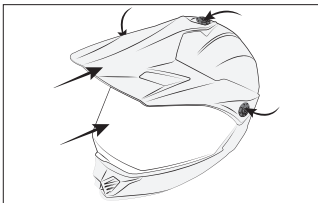

Apoye la visera y fíjela con los tornillos y las arandelas.

## 6.2 INSTRUCCIONES DEDICADAS A LA ALMOHADILLA INTERIOR

### DESMONTAJE POR DETRÁS

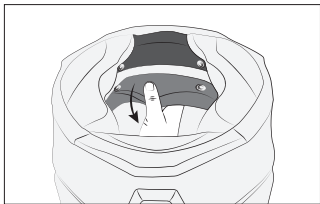

Retire la parte posterior tirando de ella para desenganchar los botones de plástico.

### DESMONTAJE POR DELANTE

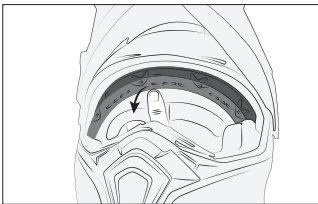

Retire la parte frontal desenganchando cuidadosamente la parte interna a lo largo del armazón. Para facilitar la operación, comience por el lado c del armazón.

### MONTAJE POR DELANTE

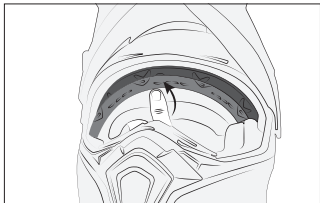

Inserte la parte de plástico encajándola en los huecos correspondientes del armazón de plástico.

### MONTAJE POR DETRÁS

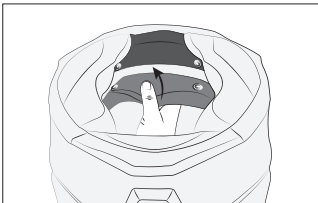

Enganche los dos botones de plástico en la parte trasera del casco.

## 6.3 INSTRUCCIONES DEDICADAS A LAS ALMOHADILLAS PARA LAS MEJILLAS

### DESMONTAJE

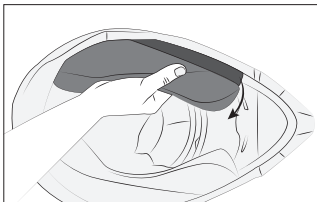

Desenganche el clip lateral de plástico.

### INSTALACIÓN

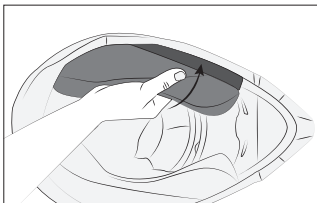

Inserte el clip lateral.

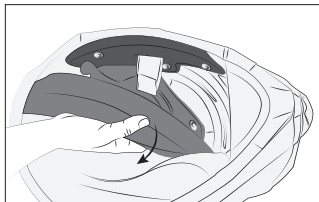

Tire para desenganchar los botones que sujetan la almohadilla y extráigala. Saque la almohadilla de la correa.

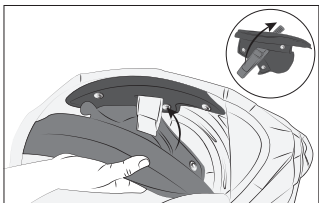

Introduzca la almohadilla de la mejilla. A continuación, vuelva a enganchar los tres botones.

## 6.4 INSTRUCCIONES DEDICADAS AL PARASOL

### CÓMO REEMPLAZAR

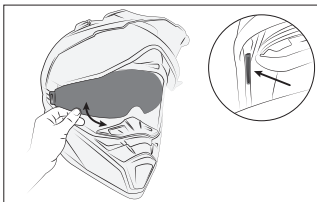

Para quitar la visera, tire de ella hacia usted. Para volver a montarlo, engánchalo asegurándose de colocar los clips en el espacio apropiado.

### CÓMO REGULAR

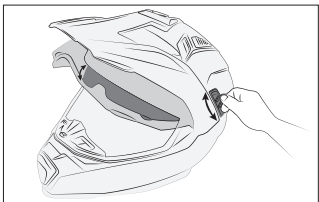

Suba y baje la visera como se muestra en la figura utilizando el soporte adecuado.

## 7.0 CONFIGURACIONES DE CASCO

## 1 INTEGRAL

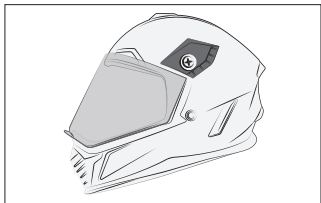

Visera solar + visera transparente.

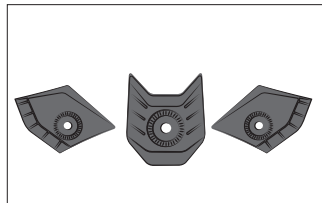

Para la configuración Integral quitar la visera y utilizar estos tres Accesorios montándolos con los tornillos originales.

## 2 ADVENTURE

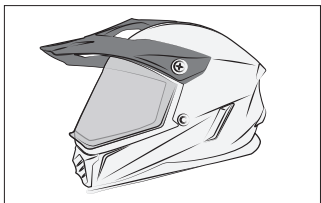

Visera parasol + visera transparente + pico.

## 3 CROSS

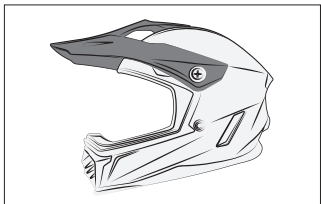

Visera solar + pico.

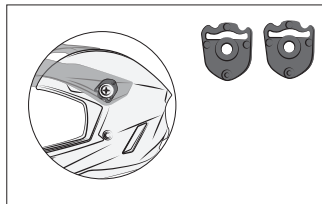

Para la configuración Cross, quitar la visera y volver a montar la visera utilizando las calzas y tornillos originales.





**ATENÇÃO**

Leia atentamente este manual de utilização antes de utilizar o seu capacete Acerbis. Guarde-o para referência futura, as informações contidas são muito importantes para a sua segurança e para manter o seu capacete eficiente ao longo do tempo. Leia atentamente as indicações das etiquetas e qual norma de referência ou homologação superou.

Siga as instruções nas páginas sucessivas para escolher o seu capacete e usá-lo corretamente, cuidar dele e saber onde e como armazená-lo.

Evite usos e comportamentos que possam diminuir ou comprometer a capacidade de proteção do capacete.

**Embora o capacete Acerbis seja projetado para reduzir e prevenir certos tipos de lesões quando usado, nenhum capacete pode protegê-lo de todos os impactos possíveis: conduza com cuidado.**

**O capacete não o protege de lesões no pescoço ou na coluna vertebral.**

**O capacete é projetado para absorver um único impacto ou golpe violento. Todos os capacetes sujeitos a um golpe violento após uma queda, acidente ou impacto devem ser substituídos.**

## 1.0 TAMANHOS E USO CORRETO

### ATENÇÃO

A escolha do tamanho é muito importante para a segurança. Escolha a medida certa com a ajuda do seu revendedor autorizado Acerbis: Não use absolutamente um capacete muito pequeno ou muito grande para a sua cabeça.

Caso já tenha efetuado a escolha do tamanho e não tem certeza de que é aquele correto, retorne até o revendedor autorizado Acerbis para uma verificação e a eventual substituição do capacete.

### ATENÇÃO

Nunca compre capacetes usados ou emprestados. Usar um capacete de dimensões incorretas podem aumentar o risco de ferimentos graves ou morte. Um capacete muito largo pode mover-se ou ser removido da sua cabeça como resultado de uma travagem ou colisão repentina. Para escolher o capacete de tamanho certo, siga as instruções abaixo:

### 1.1 INSTRUÇÕES PARA DETERMINAR O TAMANHO CORRETO

Um capacete seguro é aquele que envolve completamente a cabeça, use o capacete agarrando o francalete para colocá-lo completamente na cabeça, certificando-se de que está em contacto com o enchimento interno e superior do capacete: ao usar o capacete, este deve aderir ao enchimento interno e às almofadas internas, não deve haver espaço entre os forros e a sua cabeça.

### ATENÇÃO

Verifique a aderência do capacete e balance a cabeça para a direita/esquerda e para frente/para trás. Tente movimentar o capacete com as mãos. Caso esteja muito largo e deslize, experimente um tamanho menor. Caso a pressão na cabeça incomode ou provoque dor, experimente um tamanho maior.

### ATENÇÃO

Verifique a aderência do capacete e balance a cabeça para a direita/esquerda e para frente/para trás. Tente movimentar o capacete com as mãos. Caso esteja muito largo e deslize, experimente um tamanho menor. Caso a pressão na cabeça incomode ou provoque dor, experimente um tamanho maior.

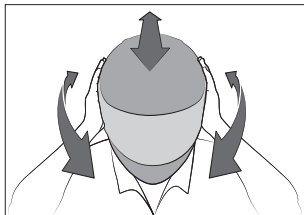

Agora experimente fazer aquilo que chamamos de “ROLL OFF TEST”



Amarre o capacete e com uma mão pegue o protetor de queixo, com a outra procure tirar o capacete com força pela parte traseira. Se, desta forma, o capacete pode ser removido, o tamanho não está correto ou não está colocado e fixado corretamente.

**REPITA AS INSTRUÇÕES** até encontrar um capacete que encaixe-se perfeitamente e com segurança na sua cabeça e que esteja preso corretamente.

## 2.0 UTILIZAÇÃO DO CAPACETE

**A principal função de um capacete é proteger a cabeça em caso de colisão. Tal é conseguido graças à capacidade de absorção dos diferentes materiais utilizados, por isso é muito importante seguir cuidadosamente as seguintes instruções:**

### **ATENÇÃO**

Para reduzir o risco de danos graves ou morte e para evitar danos ao seu capacete

- o capacete é projetado especificamente para uso em motocicletas e não deve ser usado para outras utilizações porque não garante a sua capacidade de proteção.
- Antes do uso, remova a proteção aplicada à viseira ou viseira solar.
- Nunca regule os acessórios durante a condução, ajuste o capacete apenas quando estiver parado.
- Não deixe cair o capacete, mesmo que acidentalmente, porque pode danificar e reduzir a capacidade de absorção de choque dos materiais: os danos podem não ser visíveis.
- Manuseie o capacete com cuidado para não comprometer a sua estrutura, em caso de dúvidas sobre a integridade do capacete entre em contacto com um revendedor autorizado ACERBIS.

- Monte apenas acessórios originais e dedicados ao seu capacete.
- Não use nada entre a cabeça e o capacete para não reduzir a eficácia do capacete.
- Use sempre o capacete firmemente preso à guia, de modo a aproveitar ao máximo a capacidade de proteção.
- Não exponha o capacete a vapores de gasolina ou diretamente ou a outros solventes, pois pode danificar a calota, a camada protetora e outros componentes e mecanismos do capacete.
- Não viaje com o capacete pendurado na moto, pois pode estragar a pintura e a viseira e danificar a cinta do queixo.
- Mantenha-o sempre longe da marmita, dos gases de escape e das fontes de calor como o baú. No verão, enquanto estiver parado, proteja-o dos raios solares diretos, especialmente se o capacete for de cor escura.
- Nunca use um visor de proteção escuro ou colorido à noite ou com pouca visibilidade
- Não adultere de maneira alguma o seu capacete Acerbis. Não corte ou perfure a calota do capacete, não insira parafusos e não pintá-lo. Não efetue nenhuma alteração na cinta do queixo. Não remova a borda inferior do capacete ou aquela da viseira. Pode ser muito perigoso em caso de acidente. Não altere o seu interior. Em especial, não corte ou remova a parte do poliestireno, pois assim reduzirá as possibilidades de absorção das colisões. Utilize peças sobressalentes originais Acerbis.
- Evite que o capacete e os seus revestimentos internos sejam "mastigados" ou "arranhados" por um animal doméstico, pois pode provocar danos irreversíveis.
- Não pendure o seu capacete no espelho retrovisor ou no guidador, para evitar um dano interno.
- Evite expor o capacete a fontes de luz intensa. Caso seu capacete seja pintado com uma das seguintes cores fluorescentes: amarelo, laranja, vermelho, verde, lembre-se de que estas cores não são resistentes à luz.

### 3.0 INSPEÇÃO DO CAPACETE ANTES DO USO

#### ATENÇÃO

Certifique-se de que o seu capacete está sempre nas melhores condições de uso:

- Verifique se a viseira está limpa e não riscada que evite uma visibilidade correta, se necessário, substitua-a.
- Verifique o funcionamento correto e o aperto dos parafusos e mecanismos: não aperte demais os parafusos de plástico e os parafusos em geral para evitar danos permanentes.
- Verifique as peças danificadas e desgastadas e a presença de eventuais ruturas e rachaduras dentro e fora, se necessário, substitua o capacete.
- Verifique se todos os interiores e enchimentos estão fixados corretamente para que o capacete seja usado corretamente.
- Verifique se o francalete fecha-se e está devidamente regulado (consulte a secção apropriada) e se não está danificado.
- Uma viseira riscada deve ser substituída imediatamente para não comprometer a visibilidade, especialmente no escuro. As viseiras coloridas devem ser utilizadas apenas durante o dia. As viseiras escuras não são homologadas e, portanto, são reservadas apenas para serem utilizadas no circuito. Um humidade excessiva pode transformar o vapor numa camada de humidade na parte interna, reduzindo a visibilidade. Para evitá-lo, certifique-se de que o capacete seja bem ventilado e verifique a possibilidade de instalar uma viseira PINLOCK.

### 4.0 SISTEMA DE RETENÇÃO: FIXAÇÃO E REGULAÇÃO DO FRANCALETE

Aperte a cinta do queixo (francalete) o mais apertada possível sob a mandíbula sem fazer-se mal.

Não deve haver espaço entre a garganta e o francalete, verifique tentando inserir os dedos e, se for necessário, aperte.

Apertar o francalete é importante para evitar que o capacete escorregue.

O francalete é ajustado a um comprimento padrão regulado antes do uso.

#### APERTE O FRANCALETE

A

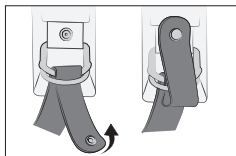

B

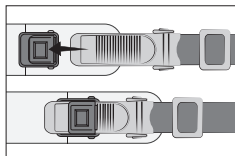

**A** - Depois de colocar um capacete Acerbis do seu tamanho correto (segundo cuidadosamente as instruções dos pontos anteriores), aperte firmemente a cinta do queixo passando a parte final da correia através dos anéis em forma de "D". Agora passe o terminal da cinta por cima de um "D" e através do segundo (como mostra a fig. A), e puxe-o até ficar confortavelmente tensionado. Para soltar a cinta do queixo, puxe a cinta vermelha engatada num dos anéis em "D" e retire a cinta como mostra a fig. A.

- Regule o comprimento da cinta do queixo, fazendo deslizar a cinta na fivela. A cinta do queixo deve permitir que um dedo passe entre o pescoço e a cinta. Prensada o excesso da cinta ao botão vermelho para evitar que esvoace durante a condução

### **ATENÇÃO**

**O botão vermelho é apenas para segurar a parte em excesso do francalete, não é um fecho de segurança**

**B** - Para enganchar a cinta do queixo, coloque o macho da fivela no alojamento específico (veja a fig. B). Verifique se a fivela está engatada puxando a cinta do queixo.

- Regule o comprimento da cinta do queixo, fazendo deslizar a cinta na fivela. A cinta do queixo amarrada deve permitir que um dedo passe entre o pescoço e a cinta, mas não deve permitir que o capacete saia com uma grande força aplicada na parte traseira do capacete. Para soltar a cinta do queixo, utilize a alavanca vermelha que prende o macho dentado, levantando a própria alavanca.

## **5.0 MANUTENÇÃO E LIMPEZA**

Nunca limpe o capacete com combustível, diluentes ou soluções de limpeza de vidro ou produtos que contenham álcool. Estas substâncias podem causar sérios danos ao capacete, sem deixar vestígios visíveis. Nestes casos, o capacete não oferecerá mais o maior grau de proteção.

### **Capacete e calota**

Limpe o capacete apenas com água morna (não quente!) e algumas gotas de sabão neutro ou com produtos específicos, deixe o capacete secar à temperatura ambiente, longe do sol ou de fontes de calor.

### **Capacete e viseiras (externa e interna)**

Para a limpeza, utilize uma solução suave de sabão neutro e água quente. Nunca use água a ferver, solução de benzeno, solvente ou outros agentes agressivos. Trate com cuidado para não remover os tratamentos antirriscos e danificá-lo, quando os riscos ou danos prejudicarem a sua visibilidade, substitua-o.

### **Capacete e enchimentos internos, touca e almofadas**

Lave suavemente à mão e use sabão neutro e água a 30°. Enxagúe em água morna e seque longe do sol. Não lave os interiores na máquina de lavar roupa nem seque para evitar danificar a espuma interior.

## 6.0 INSTRUÇÕES DEDICADAS AO CAPACETE

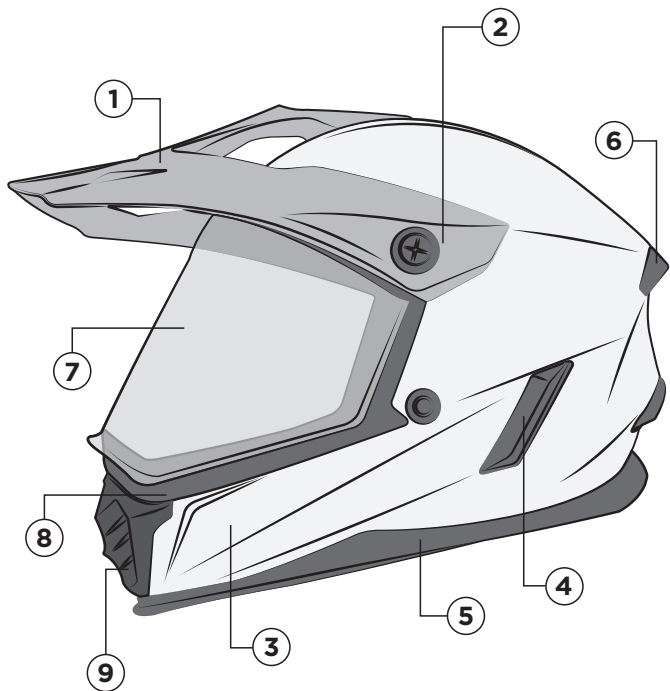



<b>1</b>	WISEIRA
<b>2</b>	PARAFUSO
<b>3</b>	CALOTA EXTERNA
<b>4</b>	ENTRADA DE AR DA CALORA LATERAL
<b>5</b>	BORDA
<b>6</b>	ENTRADA DE AR CALOTA TRASEIRA
<b>7</b>	WISEIRA TRANSPARENTE
<b>8</b>	BORDA DA WISEIRA
<b>9</b>	VENTILADOR DE AR DIANTEIRO

## 6.1 INSTRUÇÕES DEDICADAS À VISEIRA PICK E TRANSPARENTE

### COMO DESMONTAR

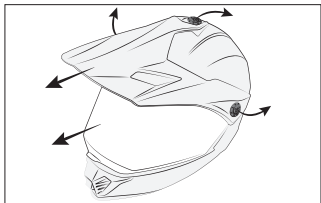

Remova os três parafusos na viseira e arruelas.

### COMO INSTALAR

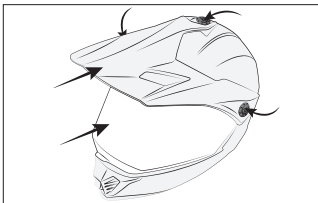

Coloque a viseira e fixe através dos parafusos e arruelas. Remova os três parafusos na viseira e nas arruelas.

## 6.2 INSTRUÇÕES DEDICADAS À TOUCA

### COMO DESMONTAR NA TRASEIRA

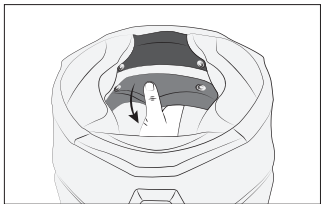

Remova a traseira puxando a parte traseira para soltar os botões de plástico.

### COMO DESMONTAR NA FRENTE

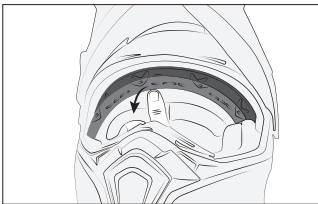

Remova a parte frontal soltando o interior ao longo da estrutura suavemente. Para facilitar a operação, comece pelo lado c e pela estrutura.

### COMO MONTAR NA FRENTE

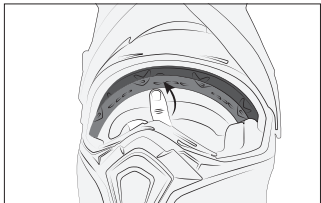

Insira a peça de plástico inserindo-a nos espaços apropriados ao longo da estrutura de plástico.

### COMO MONTAR NA TRASEIRA

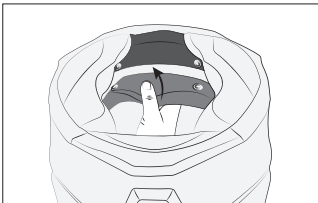

Na parte traseira do capacete enganche os dois botões de plástico.

### 6.3 INSTRUÇÕES DEDICADAS ÀS BOCHECHAS

**COMO DESMONTAR**

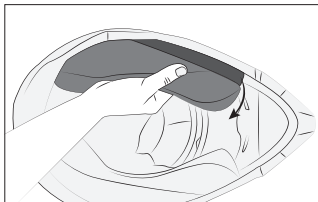

Solte o clipe lateral de plástico.

**COMO INSTALAR**

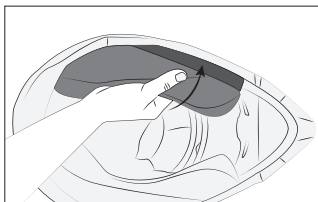

Insira o clipe lateral.

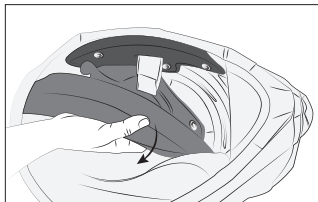

Puxe soltando os botões que fixam a almofada e remova-a. retire a almofada do francalete.

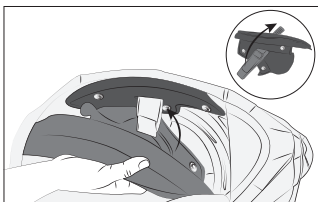

Coloque a almofada no francalete. Em seguida, volte a enganchar os três botões.

### 6.4 INSTRUÇÕES DEDICADAS À VISEIRA SOLAR

**COMO SUBSTITUIR**

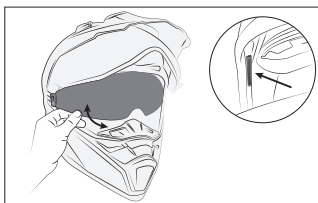

Para retirar a viseira, puxe-a para si. Para remontá-lo, conecte-o certificando-se de encaixar os cliques no espaço apropriado.

**COMO REGULAR**

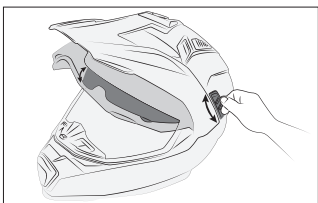

Levante e abaixe a viseira conforme mostrado na figura usando o suporte apropriado.

## 7.0 CONFIGURAÇÕES DE CAPACETE

## 1 TRIGO INTEIRO

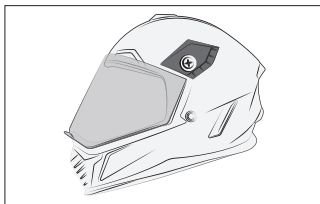

Pala de sol + viseira transparente.

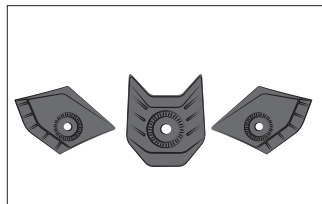

Para a configuração Integral retire o pico e utilize estes três Acessórios, montando-os com os parafusos originais.

## 2 ADVENTURE

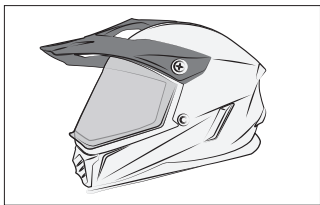

Viseira solar + viseira transparente + pala.

## 3 CROSS

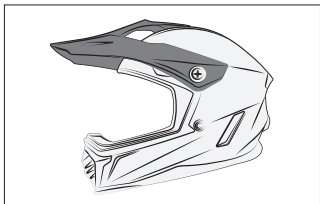

Pala de sol + pico.

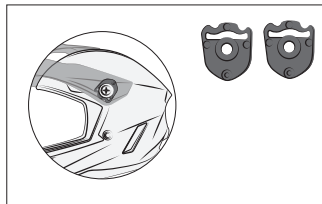

Para a configuração Cross, remova a viseira e recoloque o pico usando os calços e parafusos originais.



**ΠΡΟΣΟΧΗ**

Διαβάστε προσεκτικά αυτό το εγχειρίδιο χρήσης πριν χρησιμοποιήσετε το κράνος Acerbis. Φυλάξτε το για να το συμβουλευτείτε μεταγενέστερα, οι πληροφορίες που περιέχονται είναι πολύ σημαντικές για την ασφάλειά σας και για να διατηρήσετε το κράνος σας σε καλή κατάσταση μέσα στο χρόνο.

Διαβάστε προσεκτικά τις ενδείξεις των ετικετών και ποιο πρότυπο αναφοράς ή έγκρισης έχει περάσει.

Ακολουθήστε τις οδηγίες στις επόμενες σελίδες για να διαλέξετε το κράνος και να το φορέσετε σωστά, να το φροντίσετε και να μάθετε πού και πώς να το αποθηκεύσετε.

Αποφύγετε χρήσεις και συμπεριφορές που θα μπορούσαν να μειώσουν ή να θέσουν σε κίνδυνο την προστατευτική ικανότητα του κράνους.

**Αν και το κράνος Acerbis έχει σχεδιαστεί για να μειώνει και να αποτρέπει ορισμένους τύπους τραυματισμών όταν το φοράτε, κανένα κράνος δεν μπορεί να σας προστατεύσει από όλες τις πιθανές κρούσεις· οδηγείτε προσεκτικά.**

**Το κράνος δεν σε προστατεύει από ατυχήματα στο λαιμό ή στην σπονδυλική στήλη.**

**Το κράνος έχει σχεδιαστεί για να απορροφήσει ένα χτύπημα ή βίαιο τραυματισμό. Όλα τα κράνη που υφίστανται βίαιο τραυματισμό ύστερα από μία πτώση, ατύχημα ή κοινό χτύπημα, πρέπει να αντικαθίστανται.**

## 1.0 ΝΕΓΕΘΟΣ ΚΑΙ ΣΩΣΤΗ ΕΦΑΡΜΟΓΗ

### ΠΡΟΣΟΧΗ

Η επιλογή μεγέθους είναι πολύ σημαντική για την ασφάλεια. Διαλέξτε το σωστό μέγεθος με τη βοήθεια του εξουσιοδοτημένου αντιπροσώπου της Acerbis: Να μην χρησιμοποιείτε ποτέ ένα κράνος πολύ μικρό ή πολύ μεγάλο για το κεφάλι σας. Αν έχετε κάνει την επιλογή μεγέθους και δεν είστε σίγουρος ότι είναι σωστή, επιστρέψτε στον εξουσιοδοτημένο αντιπρόσωπο της Acerbis για έλεγχο και πιθανή αντικατάσταση του κράνους.

### ΠΡΟΣΟΧΗ

Ποτέ να μην αγοράζετε χρησιμοποιημένα κράνη ούτε να νοικιάζεται. Το να φορέστε το κράνος λανθασμένων διαστάσεων μπορεί να αυξηθεί ο κίνδυνος ενός σοβαρού ατυχήματος ή θανάτου. Ένα κράνος πολύ μεγάλο μπορεί να κουνηθεί ή να βγει από το κεφάλι ύστερα από ένα απότομο φρενάρισμα ή ατύχημα. Για να διαλέξετε το κράνος των σωστών διαστάσεων ακολουθήστε τις ακόλουθες οδηγίες:

## 1.1 ΟΔΗΓΙΕΣ ΓΙΑ ΤΟΝ ΚΑΘΟΡΙΣΜΟ ΤΟΥ ΣΩΣΤΟΥ ΜΕΓΕΘΟΥΣ

Ένα ασφαλές κράνος είναι αυτό που τυλίγει τελείως το κεφάλι, φορέστε το κράνος πιάνοντας το λουρί για να το τοποθετήσετε καλά στο κεφάλι, φροντίζοντας να έρθετε σε επαφή με την εσωτερική επένδυση και τα πάνω προστατευτικά του κράνους; όταν φοράτε το κράνος πρέπει να κολλάει στην εσωτερική επένδυση και στα εσωτερικά μαξιλαράκια μάγουλων, δεν πρέπει να υπάρχει χώρος μεταξύ των καλυμμάτων και του κεφαλιού σας.

### ΠΡΟΣΟΧΗ

Να βεβαιώνεστε πάντα ότι το οπτικό του πεδίο του κράνους που φοράτε είναι ελεύθερο και ότι μπορείτε να βλέπετε καλά για να οδηγήσετε το όχημά σας. Να βεβαιωθείτε ότι μπορείτε να αναπνεύσετε ελεύθερα και ότι τίποτα δεν εμποδίζει τη ροή αέρα στο εσωτερικό του κράνους.

### ΠΡΟΣΟΧΗ

Βεβαιωθείτε για την εφαρμογή του κράνους και στη συνέχεια κουνήστε το κεφάλι σας δεξιά/αριστερά και εμπρός/πίσω. Δοκιμάστε να κινήσετε το κράνος με τα χέρια, αν είναι πολύ μεγάλο και τείνει να γέρνει, δοκιμάστε ένα μικρότερο μέγεθος. Αν η πίεση στο κεφάλι είναι ενοχλητική ή επώδυνη, δοκιμάστε ένα μέγεθος μεγαλύτερο.

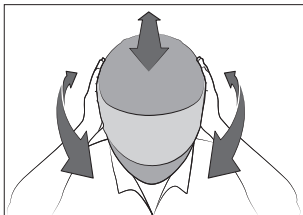

Τώρα δοκιμάστε να κάνετε αυτό που ονομάζουμε “ROLL OFF TEST”



Στερεώστε το κράνος και πάρτε το προστατευτικό του πηγουνιού με το ένα χέρι, με το άλλο προσπαθήστε να αφαιρέσετε με δύναμη το κράνος από το πίσω μέρος. Εάν με αυτόν τον τρόπο μπορεί να αφαιρεθεί το κράνος, το μέγεθος δεν είναι σωστό ή δεν έχει φορεθεί και στερεωθεί σωστά.

**ΕΠΑΝΑΛΑΒΕΤΕ ΤΙΣ ΟΔΗΓΙΕΣ** μέχρι να βρείτε ένα κράνος που προσαρμόζετε τέλεια και με ασφάλεια στο κεφάλι σας και που είναι σωστά στερεωμένο.

## 2.0 ΧΡΗΣΗ ΤΟΥ ΚΡΑΝΟΥΣ

Η κύρια αρχή ενός κράνος είναι να προστατεύει το κεφάλι σε περίπτωση σύγκρουσης. Αυτό επιτυγχάνεται χάρη στην ικανότητα απορρόφησης των διαφόρων υλικών που χρησιμοποιούνται, κι έτσι είναι πολύ σημαντικό να ακολουθήσετε με προσοχή τις ακόλουθες οδηγίες:

### ΠΡΟΣΟΧΗ

Για να μειώσετε τον κίνδυνο σοβαρών ζημιών ή θανάτου και να αποφύγετε ζημιές στο κράνος σας:

- το κράνος είναι ειδικά σχεδιασμένο για χρήση μοτοσικλέτας και δεν πρέπει να χρησιμοποιείται για άλλες χρήσεις γιατί δεν εγγυάται την προστατευτική του ικανότητα.
- Πριν τη χρήση, βγάλτε την προστασία που υπάρχει στο ασπίδα προσώπου ή στο αλεξήλιο.
- Ποτέ μην προσαρμόζετε τα αξεσουάρ ενώ οδηγείτε, Ρυθμίστε το κράνος μόνο όταν είναι ακίνητο.
- Μην ρίχνετε το κράνος ακόμα και κατά λάθος, γιατί μπορεί να βλάψει και να μειώσει την ικανότητα απορρόφησης κραδασμών των υλικών: η ζημιά μπορεί να μην είναι ορατή.
- Χειριστείτε το κράνος με προσοχή, ώστε να μην υπονομεύσετε τη δομή του, σε περίπτωση αμφιβολιών για την ακεραιότητα του κράνος, απευθυνθείτε με έναν εξουσιοδοτημένο αντιπρόσωπο της ACERBIS.
- Τοποθετήστε μόνο αυθεντικά αξεσουάρ αφιερωμένα στο κράνος σας.



- Μην φοράτε τίποτα ανάμεσα στο κεφάλι σας και το κράνος για να μην μειώσετε την αποτελεσματικότητά του.
- Να φοράτε πάντα το κράνος καλά δεμένο κατά την οδήγηση, για να αξιοποιήσετε στο έπακρο την ικανότητα προστασίας.
- Μην εκθέτετε το κράνος σε αναθυμιάσεις βενζίνης ή απευθείας ή σε άλλους διαλύτες, γιατί αυτό μπορεί να καταστρέψει το κέλυφος, το προστατευτικό στρώμα και άλλα εξαρτήματα και μηχανισμούς του κράνος.
- Μην ταξιδεύετε με το κράνος συνδεδεμένο στη μοτοσυκλέτα γιατί όχι μόνο θα καταστρέψετε το χρώμα και την ασπίδα προσώπου, αλλά μπορεί να καταστρέψετε τον ιμάντα το υποσαγόνιο.
- Κρατάτε το πάντα μακριά από τον σιγαστήρα, τα καυσαέρια και τις πηγές θερμότητας, όπως το μπουζούκι. Το καλοκαίρι, κατά τις στάσεις, προστατέψτε το από το άμεσο ηλιακό φως, ειδικά εάν το κράνος είναι σκούρου χρώματος.
- Ποτέ μην χρησιμοποιείτε σκούρα ή φιμέ ασπίδα προσώπου τη νύχτα ή σε συνθήκες κακής ορατότητας.
- Μην παραβιάζετε ποτέ το κράνος Acerbis σας. Μην κόβετε ή τρυπάτε το κέλυφος του κράνος, μην βάζετε βίδες, μην το βιάφετε. Μην κάνετε καμία τροποποίηση στο υποσαγόνιο. Μην αφαιρείτε το κάτω άκρο του κράνος ή αυτό της ασπίδας προσώπου, μπορεί να είναι πολύ επικίνδυνο σε περίπτωση ατυχήματος. Μην τροποποιείτε το εσωτερικό. Ειδικότερα, μην κόβετε ή αφαιρείτε μέρος του πολυστυρένιου γιατί αυτό θα μειώνει την πιθανότητα απορρόφησης των κραδασμών. Χρησιμοποιήστε πρωτότυπα ανταλλακτικά Acerbis.
- Πρέπει να αποφευχθεί το «μάσημα» ή το «γρατσούνισμα» από κατοικίδιο, των εσωτερικών επενδύσεων του κράνος, γιατί η ζημιά που προκαλείται μπορεί να είναι ανεπανόρθωτη.
- Μην αφήνετε το κράνος στον καθρέφτη οπισθοπορείας ή στο τιμόνι για να αποφύγετε ζημιά στο εσωτερικό.
- Αποφύγετε να εκθέτετε το κράνος σε έντονες πηγές φωτός. Αν το κράνος σας είναι βαμμένο με ένα από τα ακόλουθα Φωσφορίζοντα χρώματα: κίτρινο, πορτοκαλί, κόκκινο, πράσινο, να θυμάστε ότι αυτά τα χρώματα δεν είναι ανθεκτικά στο φως.

### 3.0 ΕΛΕΓΧΟΣ ΚΡΑΝΟΥΣ ΠΡΙΝ ΤΗ ΧΡΗΣΗ

#### ΠΡΟΣΟΧΗ

Σιγουρευτείτε ότι το κράνος σας είναι πάντα στην καλύτερη κατάσταση χρήσης:

- Ελέγξτε ότι η ασπίδα προστασίας είναι καθαρή και όχι γρατζουνισμένη ώστε να εμποδίζει τη σωστή ορατότητα, αλλιώς αντικαταστήστε την.
- Ελέγξτε τη σωστή λειτουργία και το σφίξιμο των βιδών και των μηχανισμών: μην σφίγγετε πολύ τις πλαστικές βίδες και τις βίδες γενικά για να αποφύγετε τις μόνιμες ζημιές.
- Ελέγξτε τα κατεστραμμένα και αναλώσιμα μέρη και την παρουσία τυχόν ρηγμάτων και εξωτερικών και εσωτερικών ρωγμών, οπότε θα πρέπει να αντικαταστήσετε το κράνος σας.
- Βεβαιωθείτε ότι όλα τα εσωτερικά και οι επενδύσεις έχουν στερεωθεί σωστά για να εφαρμόζει σωστά το κράνος.
- Ελέγξτε ότι ο ιμάντας κλείνει και είναι σωστά ρυθμισμένος (δείτε την κατάλληλη ενότητα) και ότι δεν έχει καταστραφεί.
- Μια ριγέ ασπίδα προσώπου πρέπει να αντικατασταθεί αμέσως, ώστε να μην διακυβεύεται η ορατότητα, ειδικά στο σκοτάδι. Οι έγχρωμες ασπίδες προσώπου πρέπει να χρησιμοποιούνται μόνο την ημέρα. Οι σκούρες ασπίδες προσώπου δεν έχουν εγκριθεί και ούτε προορίζονται μόνο για τη χρήση στο κύκλωμα. Η υπερβολική υγρασία μπορεί να μετατρέψει τον ατμό σε ένα στρώμα υγρασίας στο εσωτερικό, μειώνοντας την ορατότητα. Για να το αποφύγετε βεβαιωθείτε ότι το κράνος αερίζεται και επαληθεύστε την πιθανότητα Εγκατάστασης μιας ασπίδας προσώπου PINLOCK.

### 4.0 ΣΥΣΤΗΜΑ ΣΥΝΤΗΡΗΣΗΣ: ΔΕΣΙΜΟ ΚΑΙ ΡΥΘΜΙΣΗ ΙΜΑΝΤΩΝ

Δέστε το υποσαγόνιο (ιμάντα) όσο πιο σφιχτά μπορείτε κάτω από το οστό χωρίς να τραυματιστείτε.

Δεν πρέπει να υπάρχει χώρος μεταξύ λαιμού και ιμάντα, επαληθεύστε δοκιμάζοντας να βάλετε τα δάκτυλα και αν χρειαστεί σφίξτε.

Το σφίξιμο του ιμάντα είναι σημαντικό για να μην βγαίνει το κράνος σας.

Ο ιμάντας είναι ρυθμισμένος σε ένα στάνταρ μήκος πριν τη χρήση.

#### ΔΕΣΤΕ ΤΟΝ ΙΜΑΝΤΑ

A

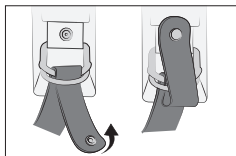

B

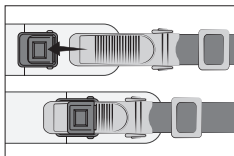

**A** - Αφού φορέσετε ένα κράνος Acerbis του σωστού σας μεγέθους (ακολουθώντας προσεκτικά τις οδηγίες στα προηγούμενα σημεία) σφίξτε καλά τον ιμάντα του πηγουνιού Περνώντας το άκρο του ιμάντα μέσα από τους δακτύλιους σε μορφή «D».

Τώρα περάστε το άκρο του ιμάντα πάνω από το «D» και μέσα από το δεύτερο (όπως δείχνει η εικ. Α) και τραβήξτε το μέχρι να είναι καλά τεντωμένο. Για να απελευθερώσετε το υποσαγόνιο, τραβήξτε την κόκκινη κορδέλα που είναι προσαρτημένη σε έναν από τους δακτύλιους "D" και τραβήξτε την κορδέλα όπως φαίνεται στην εικ. Α.

- Ρυθμίστε το μήκος του υποσαγονίου σύροντας την κορδέλα μέσα στην πόρπη.

Το υποσαγόνιο δεμένο πρέπει να επιτρέπει σε ένα δάκτυλο να περνά ανάμεσα στο λαιμό και την κορδέλα.

Στερεώστε το περίσσευμα της ζωνης με το κοκκινο κουμπί για να μην πετά κατά την οδήγηση.

## ΠΡΟΣΟΧΗ

**Το Κόκκινο κουμπί είναι μόνο για να κρατά σταθερό το μέρος της ζώνης που περισσεύει, δεν αποτελεί κλείσιμο ασφαλείας**

**B** - Για να δέσετε τον υποσαγόνιο, εισάγετε το οδοντωτό αρσενικό της πόρπης στο κατάλληλο περιβλήμα (βλ. εικ. Β) Επαληθεύστε ότι η πόρπη είναι στερεωμένη τραβώντας τον υποσαγόνιο. - Ρυθμίστε το μήκος του υποσαγονίου σύροντας την κορδέλα μέσα στην πόρπη. Ο υποσαγονίος δεμένος πρέπει να επιτρέπει σε ένα δάκτυλο να πράσει ανάμεσα στο λαιμό και την ταινία, αλλά δεν πρέπει να επιτρέπει στο κράνος να τραβηχτεί ακόμη και κάτω από μια μεγάλη δύναμη που εφαρμόζεται στο πίσω μέρος του κράνους. Για να απελευθερώσετε το υποσαγόνιο ενεργήστε πάνω στον κόκκινο μοχλό που στερεώνει το οδοντωτό αρσενικό, σηλώνοντας τον ίδιο το μοχλό.

## 5.0 ΣΥΝΤΗΡΗΣΗ ΚΑΙ ΚΑΘΑΡΙΟΤΗΤΑ

Ποτέ μην καθαρίζετε το κράνος σας με καύσιμα, διαλυτικά ή διαλύματα ή προϊόντα καθαρισμού γυαλιού που περιέχουν οινόπνευμα. Αυτές οι ουσίες μπορεί να προκαλέσουν σοβαρές ζημιές στο κράνος, χωρίς να αφήσουν ορατά ίχνη. Σ' αυτές τις περιπτώσεις, το κράνος δεν θα πρόσφερε για το μέγιστο βαθμό προστασίας.

### Κράνος και κέλφος

Να καθαρίζετε το κράνος σας μόνο με χλιαρό νερό (όχι κρύο!) και λίγες σταγόνες ουδέτερου σαπουνιού ή με συγκεκριμένα προϊόντα, σκουπίστε το κράνος σε θερμοκρασία περιβάλλοντος μακριά από ήλιο ή ηπιγές θερμότητας.

### Κράνος με ασπίδα προσώπου (εξωτερική και εσωτερική)

Για την καθαριότητα χρησιμοποιήστε ένα ήπιο διάλυμα ουδέτερου σαπουνιού και κρύου νερού. Μην χρησιμοποιείτε ποτέ βραστό νερό, αλατισμένο βενζόλιο, διαλυτικό ή άλλους επιθετικούς παράγοντες. Χειριστείτε με προσοχή ώστε να μην αφαιρέσετε τις αντιχαρακτικές θεραπείες ούτε να τις καταστρέψετε, όταν γρατσουνιές ή ζημιές θέτουν σε κίνδυνο την ορατότητά του, αντικαταστήστε το.

### Κράνος και εσωτερική επένδυση, καπάκι και μαξιλάρια μάγουλων.

Πλύνετε απαλά με το χέρι και χρησιμοποιήστε ουδέτερο σαπούνι και νερό στους 30°. Ξεπλύνετε με χλιαρό νερό και στεγνώστε μακριά από τον ήλιο. Μην πλένετε τα εσωτερικά στο πλυντήριο ούτε να τα βάζετε στο στεγνωτήριο για να μην καταστραφεί ο εσωτερικός ασφρός τους.

## 6.0 ΟΔΗΓΙΕΣ ΑΦΙΕΡΩΜΕΝΕΣ ΣΤΟ ΚΡΑΝΟΣ

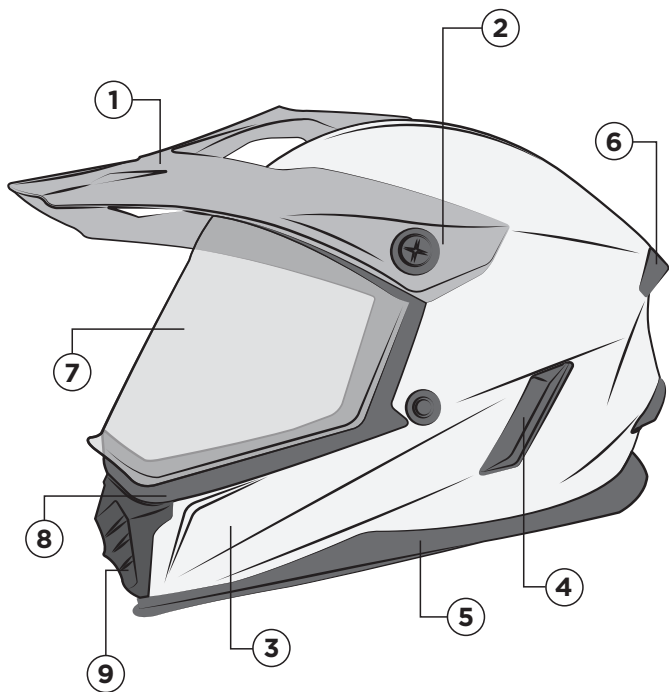

<b>1</b>	ΜΕΤΩΠΟ
<b>2</b>	ΠΛΑΣΤΙΚΕΣ ΒΙΔΕΣ
<b>3</b>	ΕΞΩΤΕΡΙΚΟ ΚΕΛΥΦΟΣ
<b>4</b>	ΠΛΑΪΝΟ ΚΑΠΑΚΙ ΕΙΣΑΓΩΓΗ ΑΕΡΑ
<b>5</b>	ΑΚΡΗ
<b>6</b>	ΕΙΣΑΓΩΓΗ ΑΕΡΑ ΠΙΣΩ ΚΑΛΥΒΙΟΥ
<b>7</b>	ΔΙΑΦΑΝΕΣ ΑΦΟΡΕΣ
<b>8</b>	ΑΚΡΗ ΕΙΔΗΣ
<b>9</b>	ΜΠΡΟΣΤΙΝΟΣ ΑΕΡΑΣ

## 6.1 ΟΔΗΓΙΕΣ ΑΦΙΕΡΩΜΕΝΕΣ ΣΕ ΚΟΥΡΥΦΑΙΑ ΚΑΙ ΔΙΑΦΑΝΗ ΠΡΟΣΩΠΙΑ

### ΑΠΟΣΥΝΑΡΜΟΛΟΓΗΣΗ

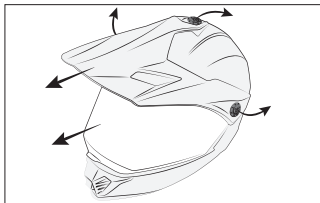

Αφαιρέστε τις τρεις βίδες που υπάρχουν πάνω στην ασπίδα προσώπου και τις ροδέλες.

### ΕΓΚΑΤΑΣΤΑΣΗ

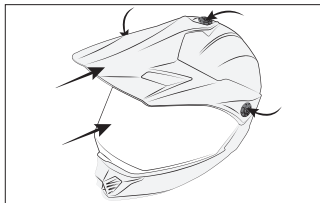

Τοποθετήστε την σαπίδα προσώπου και στερεώστε με τις βίδες και ροδέλες. Αιρέστε τις τρεις βίδες που υπάρχουν στην ασπίδα προσώπου και στις ροδέλες.

## 6.2 ΟΔΗΓΙΕΣ ΑΦΙΕΡΩΜΕΝΕΣ ΣΤΗΝ ΕΣΩΤΕΡΙΚΗ ΕΠΕΝΔΥΣΗ

### ΠΩΣ ΝΑ ΑΠΟΣΥΝΑΡΜΟΛΟΓΗΣΕΤΕ ΑΠΟ ΠΙΣΩ

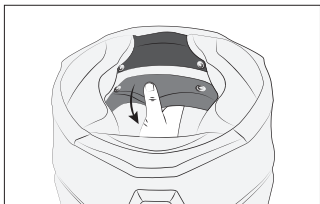

Αφαιρέστε το πίσω μέρος τραβώντας το για να απελευθερώσετε τα πλαστικά κουμπιά.

### ΠΩΣ ΝΑ ΑΠΟΣΥΝΑΡΜΟΛΟΓΗΣΕΤΕ ΑΠΟ ΜΠΡΟΣΤΑ

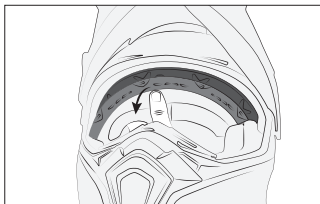

Αφαιρέστε το μπροστινό μέρος ξεκολλώντας απαλά το εσωτερικό κατά μήκος του πλασιού. Για να διευκολυνθείτε ξεκινήστε από την πλευρά C του πλασιού.

### ΠΩΣ ΝΑ ΣΥΝΑΡΜΟΛΟΓΗΣΕΤΕ ΑΠΟ ΜΠΡΟΣΤΑ

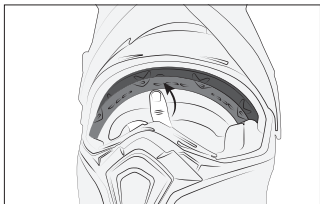

Τοποθετήστε το πλαστικό μέρος τοποθετώντας το στα κατάλληλα κενά κατά μήκος του πλαστικού πλασιού.

### ΠΩΣ ΝΑ ΣΥΝΑΡΜΟΛΟΓΗΣΕΤΕ ΑΠΟ ΠΙΣΩ

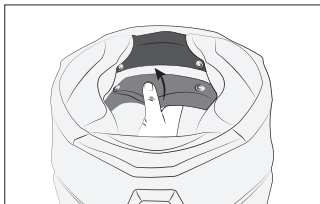

Στο πίσω μέρος του κράνους στερεώστε τα δύο πλαστικά κουμπιά.

### 6.3 ΟΔΗΓΙΕΣ ΑΦΙΕΡΩΜΕΝΕΣ ΣΤΑ ΜΑΓΟΥΛΙΑ

#### ΑΠΟΣΥΝΑΡΜΟΛΟΓΗΣΗ

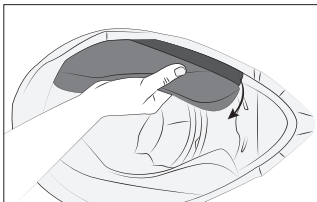

Αποσυνδέστε το πλαστικό πλαινό κλιπ.

#### ΕΓΚΑΤΑΣΤΑΣΗ

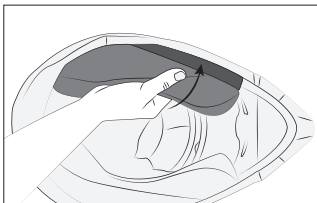

Τοποθετήστε το πλαινό κλιπ.

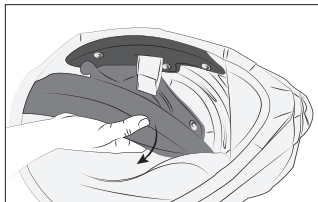

Τραβήξτε ξεκολλώντας τα κουμπιά που στερεώνουν το μαξιλάρι και αφαιρέστε το. Αφαιρέστε το μαξιλάρι από τον ιμάντα.

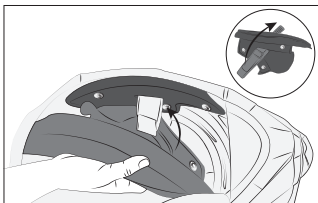

Τοποθετήστε το μαξιλάρι στον ιμάντα. Έπειτα ξαναστερεώστε τα τρία κουμπιά.

### 6.4 ΟΔΗΓΙΕΣ ΑΦΙΕΡΩΜΕΝΕΣ ΣΤΟ ΗΛΙΟΓΕΙΟ

#### ΠΩΣ ΝΑ ΑΝΤΙΚΑΤΑΣΤΑΘΕΙ

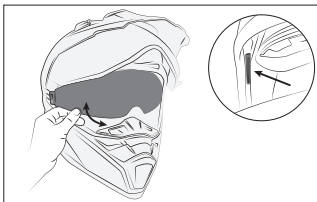

Για να αφαιρέσετε το γέισο, τραβήξτε το προς το μέρος σας. Για να το επανασυναρμολογήσετε, συνδέστε το φροντίζοντας να χωρέσουν τα κλιπ στον κατάλληλο χώρο.

#### ΠΩΣ ΝΑ ΡΥΘΜΙΣΕΤΕ

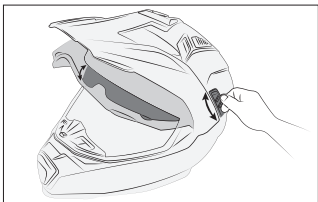

Ανυψώστε και χαμηλώστε τη μάσκα όπως φαίνεται στην εικόνα χρησιμοποιώντας το κατάλληλο στηρίγμα.

## 7.0 ΔΙΑΜΟΡΦΩΣΕΙΣ ΚΡΑΝΟΥΣ

## 1 ΣΤΑΡΙ ΟΛΙΚΗΣ ΑΛΕΞΕΩΣ

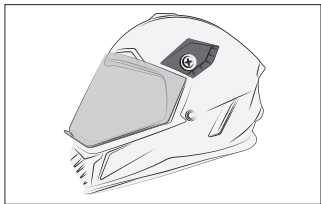

Αντιηλιακό + διάφανο γέισο.

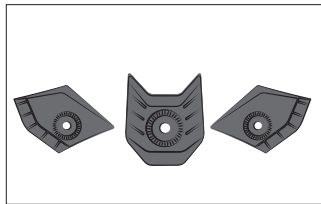

Για τη διαμόρφωση Integral αφαιρέστε την κορυφή και χρησιμοποιήστε αυτά τα τρία εξαρτήματα, στερεώνοντάς τα χρησιμοποιώντας τις γνήσιες βίδες.

## 2 ΠΕΡΙΠΕΤΕΙΑ

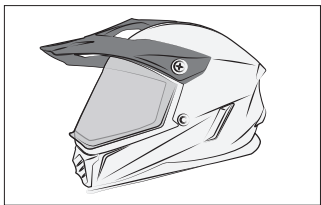

Αντιηλιακό + διάφανο γέισο + κορυφή.

## 3 ΣΤΑΥΡΟΣ

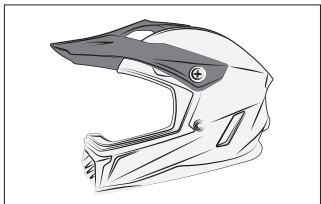

Αντιηλιακό + κορυφή.

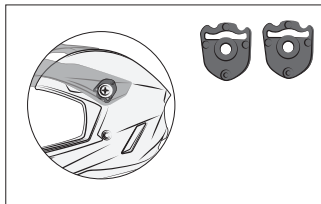

Για τη διαμόρφωση σταυρού, αφαιρέστε το γέισο και τοποθετήστε ξανά την κορυφή χρησιμοποιώντας τις γνήσιες ροδέλες και βίδες.







ACERBIS.COM



REV.1